



User's Manual

Οδηγίες Χρήσης

Manuale d'installazione ed uso

ΚΛΙΜΑΤΙΣΤΙΚΟ ΤΟΙΧΟΥ ΤΥΠΟΥ INVERTER WALL MOUNTED AIR CONDITIONER INVERTER TYPE CONDIZIONATORE SPLIT

MODELS/MONTEΛΛΑ/MODELLI

KTN/KTG22-09R32

KTN/KTG22-12R32

Thank you for purchasing our product.

- Before using this product, be sure to read this Instruction Manual to ensure proper usage. Please keep this manual for later reference.
- Improper use of this product may result in a malfunction, failure, unexpected accident, or create a potential hazard.

Ευχαριστούμε για την επιλογής σας στο κλιματιστικό TOYOTOMI.

Για τη σωστή του χρήση παρακαλούμε διαβάστε το εγχειρίδιο χρήσης προσεκτικά, πριν θέσετε τη μονάδα σε λειτουργία και κρατήστε το σε καλή κατάσταση για μελλοντική αναφορά.

Grazie per aver scelto un prodotto TOYOTOMI.

Per un corretto funzionamento, leggere attentamente questo manuale prima di usare il condizionatore e conservarlo per una futura consultazione.

This appliance is not intended for use by persons (including children) with reduced physical, sensory or mental capabilities, or lack of experience and knowledge, unless they have been given supervision or instruction concerning use of the appliance by a person responsible for their safety.

Children should be supervised to ensure that they do not play with the appliance.



This marking indicates that this product should not be disposed with other household wastes throughout the EU. To prevent possible harm to the environment or human health from uncontrolled waste disposal, recycle it responsibly to promote the sustainable reuse of material resources. To return your used device, please use the return and collection systems or contact the retailer where the product was purchased. They can take this product for environmental safe recycling.

R32: 675



Appliance filled with flammable gas R32.



Before use the appliance, read the owner's manual first.



Before install the appliance, read the installation manual first.



Before repair the appliance, read the service manual first.

The Refrigerant

- To realize the function of the air conditioner unit, a special refrigerant circulates in the system. The used refrigerant is the fluoride R32, which is specially cleaned. The refrigerant is flammable and inodorous. Furthermore, it can leads to explosion under certain conditions. But the flammability of the refrigerant is very low. It can be ignited only by fire.
- Compared to common refrigerants, R32 is a nonpolluting refrigerant with no harm to the ozonosphere. The influence upon the greenhouse effect is also lower. R32 has got very good thermodynamic features which lead to a really high energy efficiency. The units therefore need a less filling.

WARNING :

Do not use means to accelerate the defrosting process or to clean, other than those recommended by the manufacture. Should repair be necessary, contact your nearest authorized Service Centre. Any repairs carried out by unqualified personnel may be dangerous. The appliance shall be stored in a room without continuously operating ignition sources. (for example: open flames, an operating gas appliance or an operating electric heater.) Do not pierce or burn.

Appliance shall be installed, operated and stored in a room with a floor area see table a - Minimum room area (m²) .

Appliance filled with flammable gas R32. For repairs, strictly follow manufacturer's instructions only. Be aware that refrigerant does not contain odour. Read specialist's manual.

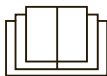

Precautions



WARNING

Operation and Maintenance

- This appliance can be used by children aged from 8 years and above and persons with reduced physical, sensory or mental capabilities or lack of experience and knowledge if they have been given supervision or instruction concerning use of the appliance in a safe way and understand the hazards involved.
- Children shall not play with the appliance.
- Cleaning and user maintenance shall not be made by children without supervision.
- Do not connect air conditioner to multi-purpose socket. Otherwise, it may cause fire hazard.
- Do not disconnect power supply when cleaning air conditioner. Otherwise, it may cause electric shock.
- If the supply cord is damaged, it must be replaced by the manufacturer, its service agent or similarly qualified persons in order to avoid a hazard.
- Do not wash the air conditioner with water to avoid electric shock.
- Do not spray water on indoor unit. It may cause electric shock or malfunction.
- After removing the filter, do not touch fins to avoid injury.
- Do not use fire or hair dryer to dry the filter to avoid deformation or fire hazard.

Precautions



WARNING

- Maintenance must be performed by qualified professionals. Otherwise, it may cause personal injury or damage.
- Do not repair air conditioner by yourself. It may cause electric shock or damage. Please contact dealer when you need to repair air conditioner.
- Do not extend fingers or objects into air inlet or air outlet. It may cause personal injury or damage.
- Do not block air outlet or air inlet. It may cause malfunction.
- Do not spill water on the remote controller, otherwise the remote controller may be broken.
- When below phenomenon occurs, please turn off air conditioner and disconnect power immediately, and then contact the dealer or qualified professionals for service.
 - Power cord is overheating or damaged.
 - There's abnormal sound during operation.
 - Circuit break trips off frequently.
 - Air conditioner gives off burning smell.
 - Indoor unit is leaking.
- If the air conditioner operates under abnormal conditions, it may cause malfunction, electric shock or fire hazard.
- When turning on or turning off the unit by emergency operation switch, please press this switch with an insulating object other than metal.
- Do not step on top panel of outdoor unit, or put heavy objects. It may cause damage or personal injury.

Precautions



Attachment

- Installation must be performed by qualified professionals. Otherwise, it may cause personal injury or damage.
- Must follow the electric safety regulations when installing the unit.
- According to the local safety regulations, use qualified power supply circuit and circuit break.
- Do install the circuit break. If not, it may cause malfunction.
- An all-pole disconnection switch having a contact separation of at least 3mm in all poles should be connected in fixed wiring.
- Including an circuit break with suitable capacity, please note the following table. Air switch should be included magnet buckle and heating buckle function, it can protect the circuit-short and overload.
- Air Conditioner should be properly grounded. Incorrect grounding may cause electric shock.
- Don't use unqualified power cord.
- Make sure the power supply matches with the requirement of air conditioner. Unstable power supply or incorrect wiring or malfunction. Please install proper power supply cables before using the air conditioner.
- Properly connect the live wire, neutral wire and grounding wire of power socket.
- Be sure to cut off the power supply before proceeding any work related to electricity and safety.

Precautions



- Do not put through the power before finishing installation.
- If the supply cord is damaged, it must be replaced by the manufacturer, its service agent or similarly qualified persons in order to avoid a hazard.
- The temperature of refrigerant circuit will be high, please keep the interconnection cable away from the copper tube.
- The appliance shall be installed in accordance with national wiring regulations.
- Installation must be performed in accordance with the requirement of NEC and CEC by authorized personnel only.
- The air conditioner is the first class electric appliance. It must be properly grounding with specialized grounding device by a professional. Please make sure it is always grounded effectively, otherwise it may cause electric shock.
- The yellow-green wire in air conditioner is grounding wire, which can't be used for other purposes.
- The grounding resistance should comply with national electric safety regulations.
- The appliance must be positioned so that the plug is accessible.
- All wires of indoor unit and outdoor unit should be connected by a professional.
- If the length of power connection wire is insufficient, please contact the supplier for a new one. Avoid extending the wire by yourself.

Precautions



WARNING

- For the air conditioner with plug, the plug should be reachable after finishing installation
- For the air conditioner without plug, an circuit break must be installed in the line.
- If you need to relocate the air conditioner to another place, only the qualified person can perform the work. Otherwise, it may cause personal injury or damage.
- Select a location which is out of reach for children and far away from animals or plants. If it is unavoidable, please add the fence for safety purpose.
- The indoor unit should be installed close to the wall
- Instructions for installation and use of this product are provided by the manufacturer.

Precautions



WARNING

- The air conditioner is not allowed to use in a room that has running fire (such as fire source, working coal gas ware, operating heater).
- It is not allowed to drill hole or burn the connection pipe.
- The air conditioner must be installed in a room that is larger than the minimum room area. The minimum room area is shown on the nameplate or following table a.
- Leak test is a must after installation.
- Instructions for installation and use of this product are provided by the manufacturer.

Working temperature range

	Indoor side DB/WB(°C)	Outdoor side DB/WB(°C)
Maximum cooling	32/23	43/26
Maximum heating	27/-	24/18

NOTICE:

- The operating temperature range (outdoor temperature) for cooling only unit is -15 °C ~ 43°C ; for heat pump unit is -15°C ~ 43°C .

Parts Name

Indoor Unit

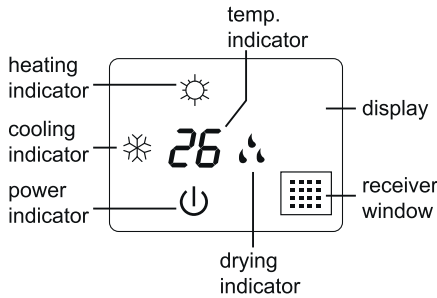
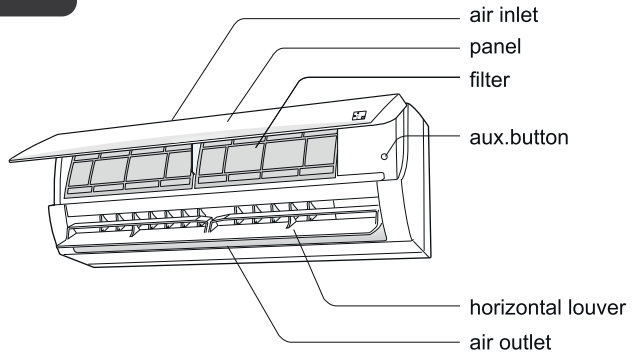

remote control

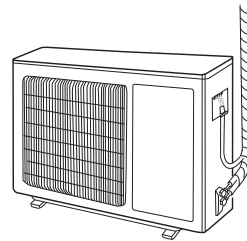

(Display content or position may be different from above graphics, please refer to actual products)

NOTICE:

Actual product may be different from above graphics, please refer to actual products.

Buttons on remote controller

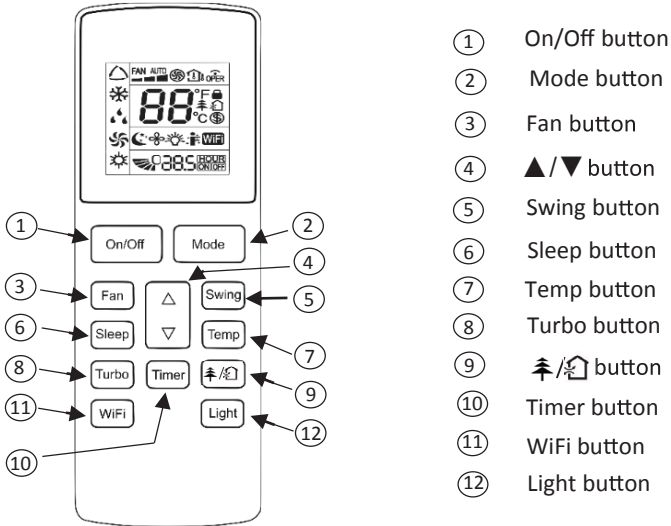

Introduction for buttons on remote controller

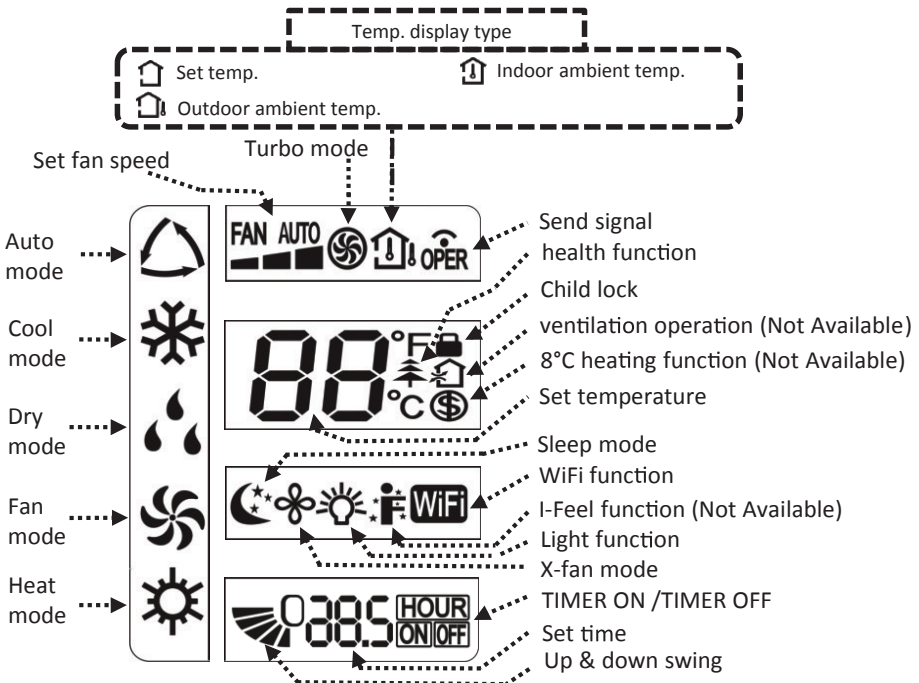

Introduction for buttons on remote controller

Note:

- This is a general use remote controller, it could be used for the air conditioners with multifunction; For some function, which the model doesn't have, if press the corresponding button on the remote controller that the unit will keep the original running status.
- After putting through the power, the air conditioner will give out a sound. Operation indicator "⏻" is ON (red indicator, the colour is different for different models). After that, you can operate the air conditioner by using remote controller.
- Under on status, pressing the button on the remote controller, the signal icon "📶" on the display of remote controller will blink once and the air conditioner will give out a "de" sound, which means the signal has been sent to the air conditioner.
- Under off status, set temperature and clock icon will be displayed on the display of remote controller (If timer on, timer off and light functions are set, the corresponding icons will be displayed on the display of remote controller at the same time); Under on status, the display will show the corresponding set function icons.

1 On/Off button

Press this button to turn on the unit. Press this button again to turn off the unit.

2 Mode button

Each time you press this button, a mode is selected in a sequence that goes from AUTO, COOL, DRY, FAN, and HEAT *, as the following:

AUTO ► COOL ► DRY ► FAN ► HEAT*



* Note: Only for models with heating function.

3 Fan button

This button is used for setting Fan Speed in the sequence that goes from AUTO, , to , then back to Auto.

Note:

- Fan speed under dry mode is low speed.
- X-FAN function: Hold fan speed button for 2s in COOL or DRY mode, the icon "🌀" is displayed and the indoor fan will continue operation for a few minutes in order to dry the indoor unit even though you have turned off the unit. After energization, X-FAN OFF is defaulted. X-FAN is not available in AUTO, FAN or HEAT mode. This function indicates that moisture on evaporator of indoor unit will be blowed after the unit is stopped to avoid mould.
 - Having set X-FAN function on: After turning off the unit by pressing ON/OFF button indoor fan will continue running for a few minutes. at low speed. In this period, Hold fan speed button for 2s to stop indoor fan directly.
 - Having set X-FAN function off: After turning off the unit by pressing ON/OFF button, the complete unit will be off directly.

4 ▲ / ▼ button



Press ▲ / ▼ button to increase/decreaseset temperature. In AUTO mode, set temperature is not adjustable. When setting Timer On or Timer Off, press "▲" or "▼" button to adjust the time.

Introduction for buttons on remote controller

5 Swing button

Press this button to set up & down swing angle.

6 Sleep button

In the Cooling or Heating mode, press this button to start sleep mode. Once you set it up, this symbol "  " appears on the screen remote control. Pressing the button for the fourth time will disable this function and "  " will disappear. If you deactivate the air conditioner, sleep mode will be deactivated. During DRY, FAN, AUTO, Energy Saving & "8th C Heating" functions, sleep mode is not available.

During Cooling:

-If the air conditioner temperature is set between 16-23 ° C, the temperature will increase by one degree per hour for the next 3 hours after the power is turned on and then remains stable. At the 8th hour after the operation is switched on, the temperature will be reduced by one degree automatically

- If the air conditioner temperature is set between 24-27 ° C, the temperature will increase by one degree per hour for the next 2 hours from the start of the operation and then remain stable. At the 8th hour after the operation is switched on, the temperature will be reduced by one degree automatically.

-If the air conditioner temperature is set between 28-29 ° C, the temperature will increase to a certain degree within the next hour of activation and then remain stable. At the 8th hour after the operation is switched on, the temperature will be reduced by one degree automatically.

-If the air conditioner temperature is set from 30 ° C to above, it will remain constant for 7 hours after the operation is switched on and at 8 o'clock the temperature will be reduced by one degree automatically.

During Heating mode:

-If the air conditioner selection is 16 ° C, the air conditioner will continue to operate at this temperature.

-If the air conditioner temperature is between 17 ° C and 20 ° C, the air conditioner's temperature will drop to a certain extent after the first hour of the operation and then remain constant.

-If the air conditioner's temperature is between 21-27 ° C, the air conditioner's temperature will drop by one degree per hour within the first 2 hours of activation and then remain constant.

-If the air conditioner's temperature is between 28-30 ° C, the air conditioner's temperature will be reduced by one degree per hour in the first 3 hours after activation and then will remain constant.

Introduction for buttons on remote controller

7 Temp button

Press this button, you can see indoor set temperature, indoor ambient temperature on indoor unit's display. The setting on remote controller is selected circularly as below:

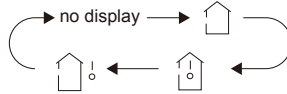

Note:

- Outdoor temperature display is not available. At that time, indoor unit receives "🏠!" signal, while it displays indoor set temperature.

8 Turbo button

Press this button to activate / deactivate the Turbo function Under COOL or HEAT mode.

9 🌿/🏠 button

Press this button to achieve the on and off of healthy and scavenging functions in operation status. Press this button for the first time to start scavenging function; LCD displays "🏠" (not available). Press the button for the second time to start healthy and scavenging functions simultaneously; LCD displays "🏠" and "🌿". Press this button for the third time to quit healthy and scavenging functions simultaneously. Press the button for the fourth time to start healthy function; LCD display "🌿". Press this button again to repeat the operation above.

10 Timer button

- Under ON status, press this button to set timer OFF; Under OFF status, press this button to set timer ON.
- Press this button once and the characters of HOUR ON (OFF) will flash to be displayed. Meanwhile, press "▲" button or "▼" button to adjust timer setting (time will change quickly if holding "▲" or "▼" button). Time setting range is 0.5~24hours. Press this button again to confirm timer setting and the characters of HOUR ON (OFF) will stop flashing. If the characters are flashing but you haven't press timer button, timer setting status will be quit after 5s. If timer is confirmed, press this button again to cancel timer.

11 WiFi button

Press "WiFi" button to turn on or turn off WiFi function. When WiFi function is turned on, the "WiFi" icon will be displayed on remote controller; Under status of unit off, press "MODE" and "WiFi" buttons simultaneously for 1s, WiFi module will restore to factory default setting.

- This function is only available for some models.



Introduction for buttons on remote controller

12 Light button

Press this button to turn on the display's light and press this button again to turn off the display's light.

Function introduction for combination buttons

Combination of "▲" and "▼" buttons: About lock

Press "▲" and "▼" buttons simultaneously 3s to lock or unlock the keypad. If the remote controller is locked,  is displayed. In this case, pressing any button,  blinks three times.

Combination of "MODE" and "▼" buttons: About switch between Fahrenheit and centigrade

At unit OFF, press "MODE" and "▼" buttons simultaneously to switch between °C and °F.

Combination of "TEMP" and "TIMER" buttons: About Energy-saving Function

Press "TEMP" and "TIMER" simultaneously in COOL mode to start the energy-saving function. Nixie tube on the remote controller displays "SE". Repeat the operation to quit the function.

Combination of "TEMP" and "TIMER" buttons: About 8°C Heating Function (Not available)

Press "TEMP" and "TIMER" simultaneously in HEAT mode to start 8°C Heating Function. Nixie tube on the remote controller displays "" and a selected temperature of "8°C". (46°F if Fahrenheit is adopted). Repeat the operation to quit the function.

Self Clean Function

Under unit off status, hold “MODE” and “FAN” buttons simultaneously for 5 seconds to turn on or off the SELF CLEAN function. When the SELF CLEAN function is turned on, indoor displays “CL”. During the SELF CLEAN process of evaporator, the unit will perform fast cooling or fast heating. There may be some noise, which is the sound of flowing liquid or thermal expansion or cold shrinkage. The air conditioner may blow cold or warm air, which is a normal phenomenon. During cleaning process, please make sure the room is well ventilated to avoid affecting the comfort.

Note:

- The SELF CLEAN function can only work under normal ambient temperature. If the room is dusty, clean it once a month. If not, clean it once every three months. After the SELF CLEAN function is turned on, you can leave the room. When SELF CLEAN is finished, the air conditioner will enter standby status.

Replacement of batteries in remote controller

1. Press the back side of remote controller marked with "👉", as shown in the fig, and then push out the cover of battery box along the arrow direction.
2. Replace two 7# (AAA 1.5V) dry batteries, and make sure the position of "+" polar and "-" polar are correct.
3. Reinstall the cover of battery box.

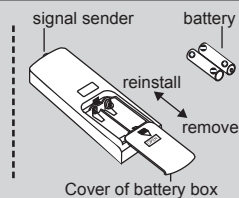

Emergency operation

If remote controller is lost or damaged, please use auxiliary button to turn on or turn off the air conditioner. The operation in details are as below:
As shown in the fig. Open panel, press aux. button to turn on or turn off the air conditioner. When the air conditioner is turned on, it will operate under auto mode.

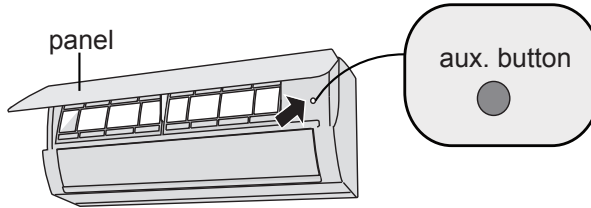

⚠ WARNING:

Use insulated object to press the auto button

Clean and maintenance

⚠ WARNING

- Turn off the air conditioner and disconnect the power before cleaning the air conditioner to avoid electric shock.
- Do not wash the air conditioner with water to avoid electric shock.
- Do not use volatile liquid to clean the air conditioner.

Clean surface of indoor unit

When the surface of indoor unit is dirty, it is recommended to use a soft dry cloth or wet cloth to wipe it.

NOTICE:

- Do not remove the panel when cleaning it.

Clean and Maintenance

Clean filter

1 Open panel

Pull out the panel to a certain angle as shown in the fig.

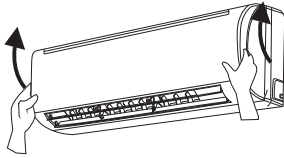

2 Remove filter

Remove the filter as indicated in the fig.

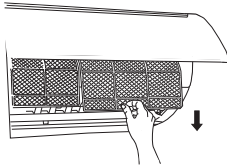

3 Clean filter

- Use dust catcher or water to clean the filter.
- When the filter is very dirty, use the water (below 45°C) to clean it, and then put it in a shady and cool place to dry.

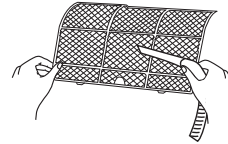

4 Install filter

Install the filter and then close the panel cover tightly.

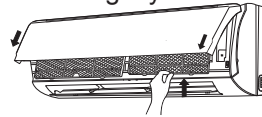

WARNING

- The filter should be cleaned every three months. If there is much dust in the operation environment, clean frequency can be increased.
- After removing the filter, do not touch fins to avoid injury.
- Do not use fire or hair dryer to dry the filter to avoid deformation or fire hazard.

Clean and Maintenance

Checking before use-season

1. Check whether air inlets and air outlets are blocked.
2. Check whether air switch, plug and socket are in good condition.
3. Check whether filter is clean.
4. Check whether mounting bracket for outdoor unit is damaged or corroded.
If yes, please contact dealer.
5. Check whether drainage pipe is damaged.

Checking after use-season

1. Disconnect power supply.
2. Clean filter and indoor unit's panel.
3. Check whether mounting bracket for outdoor unit is damaged or corroded.
If yes, please contact dealer.

Notice for recovery

1. Many packing materials are recyclable materials.
Please dispose them in appropriate recycling unit.
2. If you want to dispose the air conditioner, please contact local dealer or consultant service center for the correct disposal method.

Malfunction analysis

General phenomenon analysis

Please check below items before asking for maintenance. If the malfunction still can't be eliminated, please contact local dealer or qualified professionals.

Phenomenon	Check items	Solution
Indoor unit can't receive remote controller's signal or remote controller has no action.	<ul style="list-style-type: none"> Whether it's interfered severely (such as static electricity, stable voltage)? 	<ul style="list-style-type: none"> Pull out the plug. Reinsert the plug after about 3min, and then turn on the unit again.
	<ul style="list-style-type: none"> Whether remote controller is within the signal receiving range? 	<ul style="list-style-type: none"> Signal receiving range is 8m.
	<ul style="list-style-type: none"> Whether there are obstacles? 	<ul style="list-style-type: none"> Remove obstacles.
	<ul style="list-style-type: none"> Whether remote controller is pointing at the receiving window? 	<ul style="list-style-type: none"> Select proper angle and point the remote controller at the receiving window on indoor unit.
	<ul style="list-style-type: none"> Is sensitivity of remote controller low; fuzzy display and no display? 	<ul style="list-style-type: none"> Check the batteries. If the power of batteries is too low, please replace them.
	<ul style="list-style-type: none"> No display when operating remote controller? 	<ul style="list-style-type: none"> Check whether remote controller appears to be damaged. If yes, replace it.
	<ul style="list-style-type: none"> Fluorescent lamp in room? 	<ul style="list-style-type: none"> Take the remote controller close to indoor unit. Turn off the fluorescent lamp and then try it again.
No air emitted from indoor unit	<ul style="list-style-type: none"> Air inlet or air outlet of indoor unit is blocked? 	<ul style="list-style-type: none"> Eliminate obstacles.
	<ul style="list-style-type: none"> Under heating mode, indoor temperature is reached to set temperature? 	<ul style="list-style-type: none"> After reaching to set temperature, indoor unit will stop blowing out air.
	<ul style="list-style-type: none"> Heating mode is turned on just now? 	<ul style="list-style-type: none"> In order to prevent blowing out cold air, indoor unit will be started after delaying for several minutes, which is a normal phenomenon.

Malfunction analysis

Phenomenon	Check items	Solution
Air conditioner can't operate	<ul style="list-style-type: none"> ● Power failure? 	<ul style="list-style-type: none"> ● Wait until power recovery.
	<ul style="list-style-type: none"> ● Is plug loose? 	<ul style="list-style-type: none"> ● Reinsert the plug.
	<ul style="list-style-type: none"> ● Air switch trips off or fuse is burnt out? 	<ul style="list-style-type: none"> ● Ask professional to replace air switch or fuse.
	<ul style="list-style-type: none"> ● Wiring has malfunction? 	<ul style="list-style-type: none"> ● Ask professional to replace it.
	<ul style="list-style-type: none"> ● Unit has restarted immediately after stopping operation? 	<ul style="list-style-type: none"> ● Wait for 3min, and then turn on the unit again.
	<ul style="list-style-type: none"> ● Whether the function setting for remote controller is correct? 	<ul style="list-style-type: none"> ● Reset the function.
Mist is emitted from indoor unit's air outlet	<ul style="list-style-type: none"> ● Indoor temperature and humidity is high? 	<ul style="list-style-type: none"> ● Because indoor air is cooled rapidly. After a while, indoor temperature and humidity will be decrease and mist will disappear.
Set temperature can't be adjusted	<ul style="list-style-type: none"> ● Unit is operating under auto mode? 	<ul style="list-style-type: none"> ● Temperature can't be adjusted under auto mode. Please switch the operation mode if you need to adjust temperature.
	<ul style="list-style-type: none"> ● Your required temperature exceeds the set temperature range? 	<ul style="list-style-type: none"> ● Set temperature range: 16°C ~30°C .
Cooling (heating) effect is not good.	<ul style="list-style-type: none"> ● Voltage is too low? 	<ul style="list-style-type: none"> ● Wait until the voltage resumes normal.
	<ul style="list-style-type: none"> ● Filter is dirty? 	<ul style="list-style-type: none"> ● Clean the filter.
	<ul style="list-style-type: none"> ● Set temperature is in proper range? 	<ul style="list-style-type: none"> ● Adjust temperature to proper range.
	<ul style="list-style-type: none"> ● Door and window are open? 	<ul style="list-style-type: none"> ● Close door and window.

Malfunction analysis

Phenomenon	Check items	Solution
Odours are emitted	<ul style="list-style-type: none"> • Whether there's odour source, such as furniture and cigarette, etc. 	<ul style="list-style-type: none"> • Eliminate the odour source. • Clean the filter.
Air conditioner operates nor-	<ul style="list-style-type: none"> • Whether there's interference, such as thunder, wireless devices, etc. 	<ul style="list-style-type: none"> • Disconnect power, put back power, and then turn on the unit again.
Outdoor unit has vapor	<ul style="list-style-type: none"> • Heating mode is turned on? 	<ul style="list-style-type: none"> • During defrosting under heating mode, it may generate vapor, which is a normal phenomenon.
"Water flowing" noise	<ul style="list-style-type: none"> • Air conditioner is turned on or turned off just now? 	<ul style="list-style-type: none"> • The noise is the sound of refrigerant flowing inside the unit, which is a normal phenomenon.
Cracking noise	<ul style="list-style-type: none"> • Air conditioner is turned on or turned off just now? 	<ul style="list-style-type: none"> • This is the sound of friction caused by expansion and/or contraction of panel or other parts due to the change of temperature.

Error Code

- When air conditioner status is abnormal, temperature indicator on indoor unit will blink to display corresponding error code. Please refer to below list for identification of error code.

Error code	Troubleshooting
E5	It can be eliminated after restarting the unit. If not , please contact qualified professionals for service.
E8	It can be eliminated after restarting the unit. If not,please contact qualified professionals for service.
U8	It can be eliminated after restarting the unit. If not,please contact qualified professionals for service.
H6	It can be eliminated after restarting the unit. If not,please contact qualified professionals for service.
C5	Please contact qualified professionals for service.
F1	Please contact qualified professionals for service.
F2	Please contact qualified professionals for service.
H3	It can be eliminated after restarting the unit. If not, please contact qualified professionals for service.
E1	It can be eliminated after restarting the unit. If not, please contact qualified professionals for service.
F0	Please contact qualified professionals for service.

Note: If there're other error codes, please contact qualified professionals for service.



WARNING

- When below phenomenon occurs, please turn off air conditioner and disconnect power immediately, and then contact the dealer or qualified professionals for service.
 - Power cord is overheating or damaged.
 - There's abnormal sound during operation.
 - Air switch trips off frequently.
 - Air conditioner gives off burning smell.
 - Indoor unit is leaking.
- Do not repair or refit the air conditioner by yourself.
- If the air conditioner operates under abnormal conditions, it may cause malfunction, electric shock or fire hazard.

Installation dimension diagram

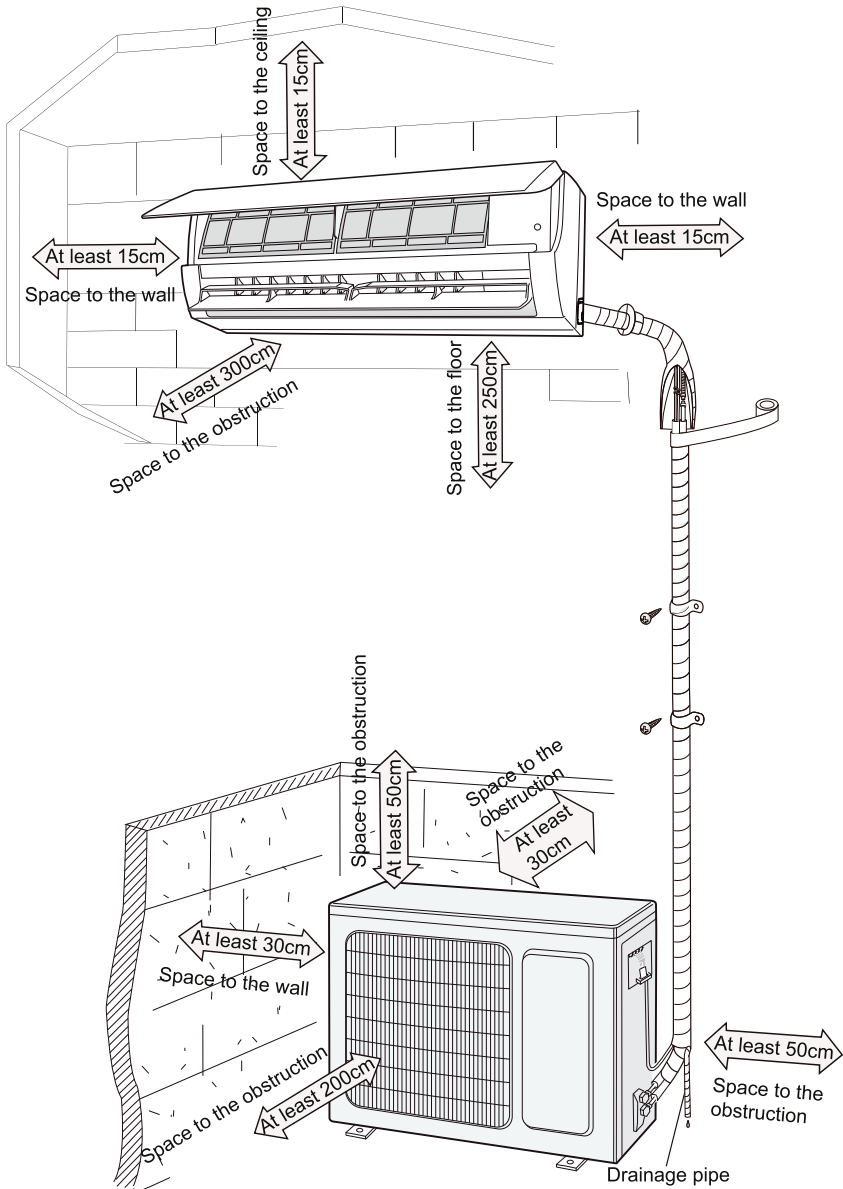

Tools for installation

1 Level meter	2 Screw driver	3 Impact drill
4 Drill head	5 Pipe expander	6 Torque wrench
7 Open-end wrench	8 Pipe cutter	9 Leakage detector
10 Vacuum pump	11 Pressure meter	12 Universal meter
13 Inner hexagon spanner		14 Measuring tape

- Note:**
- Please contact the local agent for installation.
 - Don't use unqualified power cord.

Selection of installation location

<p>Basic requirement</p> <p>Installing the unit in the following places may cause malfunction. If it is unavoidable, please consult the local dealer:</p> <ol style="list-style-type: none"> 1. The place with strong heat sources, vapors, flammable or explosive gas, or volatile objects spread in the air. 2. The place with high-frequency devices (such as welding machine, medical equipment). 3. The place near coast area. 4. The place with oil or fumes in the air. 5. The place with sulfureted gas. 6. Other places with special circumstances. 7. The appliance shall not be installed in the laundry. 	<p>Indoor unit</p> <ol style="list-style-type: none"> 1. There should be no obstruction near air inlet and air outlet. 2. Select a location where the condensation water can be dispersed easily and won't affect other people. 3. Select a location which is convenient to connect the outdoor unit and near the power socket. 4. Select a location which is out of reach for children. 5. The location should be able to withstand the weight of indoor unit and won't increase noise and vibration. 6. The appliance must be installed 2.5m above floor. 7. Don't install the indoor unit right above the electric appliance. 8. Please try your best to keep way from fluorescent lamp.
<p>Outdoor unit</p> <ol style="list-style-type: none"> 1. Select a location where the noise and outflow air emitted by the outdoor unit will not affect neighborhood. 2. The location should be well ventilated and dry, in which the outdoor unit won't be exposed directly to sunlight or strong wind. 3. The location should be able to withstand the weight of outdoor unit. 4. Make sure that the installation follows the requirement of installation dimension diagram. 5. Select a location which is out of reach for children and far away from animals or plants. If it is unavoidable, please add the fence for safety purpose. 	

Requirements for electric connection

Safety precaution

1. Must follow the electric safety regulations when installing the unit.
2. According to the local safety regulations, use qualified power supply circuit and air switch.
3. Make sure the power supply matches with the requirement of air conditioner. Unstable power supply or incorrect wiring or malfunction. Please install proper power supply cables before using the air conditioner.
4. Properly connect the live wire, neutral wire and grounding wire of power socket.
5. Be sure to cut off the power supply before proceeding any work related to electricity and safety.
6. Do not put through the power before finishing installation.
7. If the supply cord is damaged, it must be replaced by the manufacturer, its service agent or similarly qualified persons in order to avoid a hazard.
8. The temperature of refrigerant circuit will be high, please keep the interconnection cable away from the copper tube.
9. The appliance shall be installed in accordance with national wiring regulations.
10. Appliance shall be installed, operated and stored in a room with a floor area see table a - Minimum room area (m²)



Please notice that the unit is filled with flammable gas R32. Inappropriate treatment of the unit involves the risk of severe damages of people and material. Details to this refrigerant are found in chapter “refrigerant”.

Grounding requirement

1. The air conditioner is the first class electric appliance. It must be properly grounding with specialized grounding device by a professional. Please make sure it is always grounded effectively, otherwise it may cause electric shock.
2. The yellow-green wire in air conditioner is grounding wire, which can't be used for other purposes.
3. The grounding resistance should comply with national electric safety regulations.
4. The appliance must be positioned so that the plug is accessible.
5. An all-pole disconnection switch having a contact separation of at least 3mm in all poles should be connected in fixed wiring.
6. Including an air switch with suitable capacity, please note the following table. Air switch should be included magnet buckle and heating buckle function, it can protect the circuit-short and overload. (Caution: please do not use the fuse only for protect the circuit)

Air-conditioner	Air switch capacity
9K & 12 K	10A

Installation of indoor unit

Step one: choosing installation location

Recommend the installation location to the client and then confirm it with the client.

Step two: install wall-mounting frame

1. Hang the wall-mounting frame on the wall; adjust it in horizontal position with the level meter and then point out the screw fixing holes on the wall.
 2. Drill the screw fixing holes on the wall with impact drill (the specification of drill head should be the same as the plastic expansion particle) and then fill the plastic expansion particles in the holes.
 3. Fix the wall-mounting frame on the wall with tapping screws (ST4.2X25TA) and then check if the frame is firmly installed by pulling the frame. If the plastic expansion particle is loose, please drill another fixing hole nearby.
-

Step three: open piping hole

1. Choose the position of piping hole according to the direction of outlet pipe. The position of piping hole should be a little lower than the wall-mounted frame, shown as below.

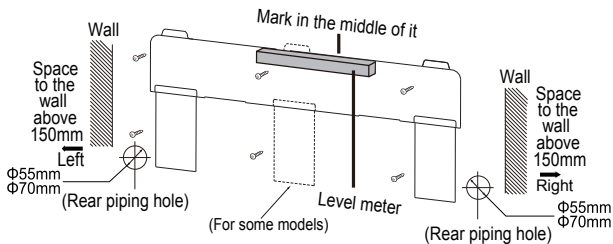

2. Open a piping hole with the diameter of $\Phi 55$ or $\Phi 70$ on the selected outlet pipe position. In order to drain smoothly, slant the piping hole on the wall slightly downward to the outdoor side with the gradient of 5-10°.

Installation of indoor unit

Note:

- Pay attention to dust prevention and take relevant safety measures when opening the hole.
- The plastic expansion particles are not provided and should be bought locally.

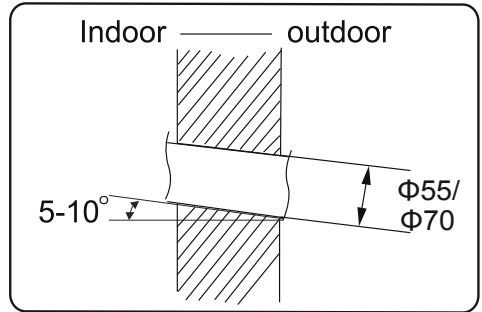

Step four: outlet pipe

1. The pipe can be led out in the direction of right, rear right, left or rear left.

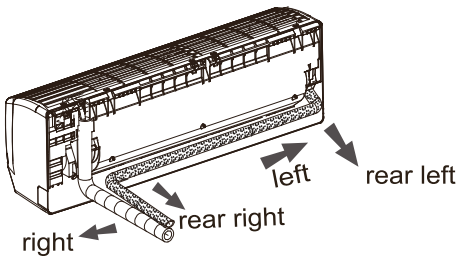

2. When select leading out the pipe from left or right, please cut off the corresponding hole on the bottom case.

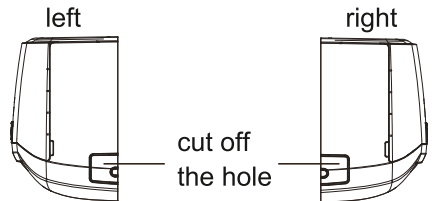

Step five: connect the pipe of indoor unit

1. Aim the pipe joint at the corresponding bellmouth.
2. Pretightening the union nut with hand.

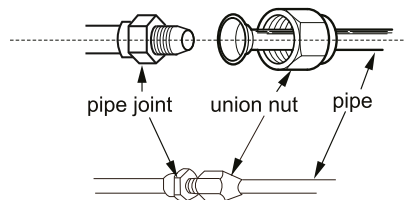

3. Adjust the torque force by referring to the following sheet. Place the open-end wrench on the pipe joint and place the torque wrench on the union nut. Tighten the union nut with torque wrench.

Installation of indoor unit

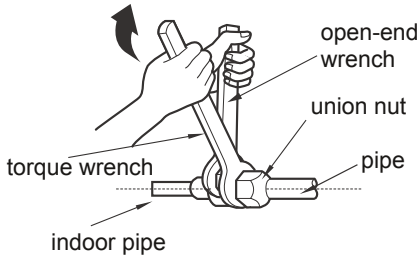

Hex nut diameter	Tightening torque (N·m)
Φ 6	15~20
Φ 9.52	30~40
Φ 12	45~55
Φ 16	60~65
Φ 19	70~75

4. Wrap the indoor pipe and joint of connection pipe with insulating pipe, and then wrap it with tape.

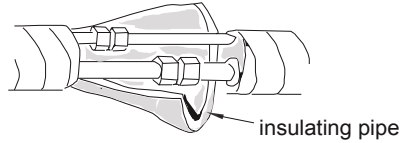

Step six: install drain hose

1. Connect the drain hose to the outlet pipe of indoor unit.
2. Bind the joint with tape.

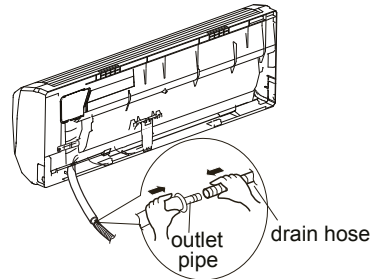
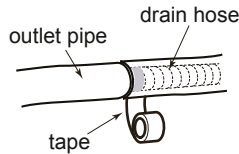

Note:

- Add insulating pipe in the indoor drain hose in order to prevent condensation.
- The plastic expansion particles are not provided.

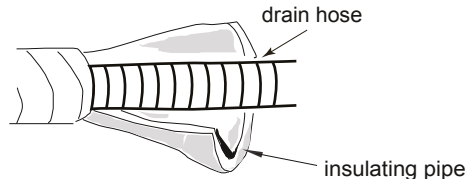

Step seven: connect wire of indoor unit

1. Open the panel, remove the screw on the wiring cover and then take down the cover.

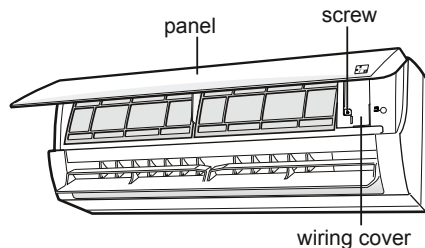

Installation of indoor unit

2. Make the power connection wire go through the cable-cross hole at the back of indoor unit and then pull it out from the front side.

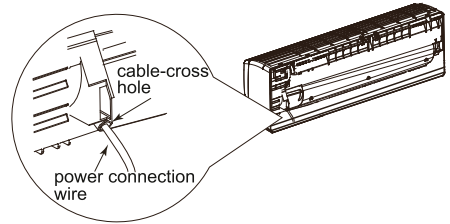

3. Remove the wire clip; connect the power connection wire to the wiring terminal according to the color; tighten the screw and then fix the power connection wire with wire clip.

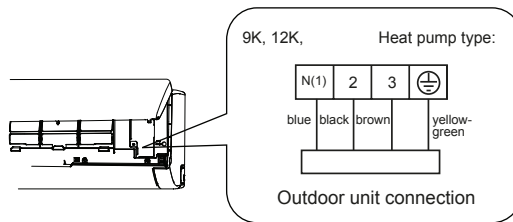

Note: The wiring board is for reference only.
Please refer to the actual one.

4. Put wiring cover back and then tighten the screw.
5. Close the panel.

Note:

- All wires of indoor unit and outdoor unit should be connected by a professional.
- If the length of power connection wire is insufficient, please contact the supplier for a new one. Avoid extending the wire by yourself.
- For the air conditioner with plug, the plug should be reachable after finishing installation.
- For the air conditioner without plug, an air switch must be installed in the line. The air switch should be all-pole parting and the contact parting distance should be more than 3mm.

Installation of indoor unit

Step eight: bind up pipe

1. Bind up the connection pipe, power cord and drain hose with the band.

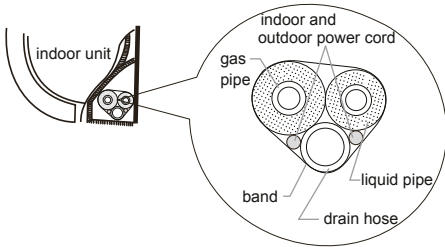

2. Reserve a certain length of drain hose and power cord for installation when binding them. When binding to a certain degree, separate the indoor power and then separate the drain hose.

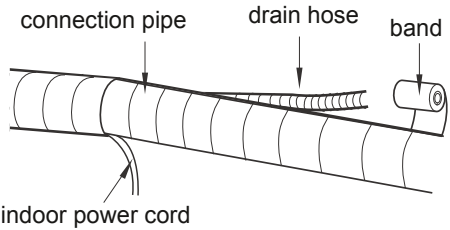

3. Bind them evenly.
4. The liquid pipe and gas pipe should be bound separately at the end.

Note:

- The power cord and control wire can't be crossed or winding.
- The drain hose should be bound at the bottom.

Step nine: hang the indoor unit

1. Put the bound pipes in the wall pipe and then make them pass through the wall hole.
2. Hang the indoor unit on the wall-mounting frame.
3. Stuff the gap between pipes and wall hole with sealing gum.
4. Fix the wall pipe.
5. Check if the indoor unit is installed firmly and closed to the wall.

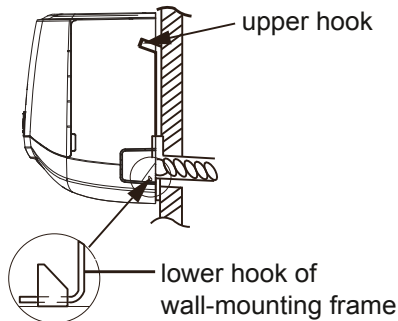
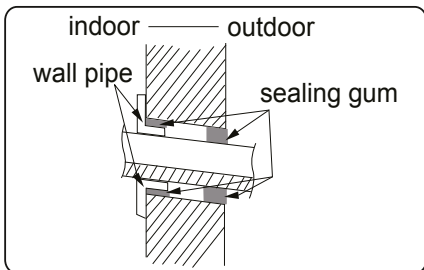

Note:

- Do not bend the drain hose too excessively in order to prevent blocking.

Configuration of connection pipe

1. Standard length of connection pipe
 - 5m, 7.5m, 8m.
2. Min. length of connection pipe is 3m.
3. Max. length of connection pipe

capacity	Max length of connection pipe
5000Btu/h (1465W)	15
7000Btu/h (2051W)	15
9000Btu/h (2637W)	15
12000Btu/h (3516W)	20
18000Btu/h (5274W)	25

capacity	Max length of connection pipe
24000Btu/h (7032W)	25
28000Btu/h (8204W)	30
36000Btu/h (10548W)	30
42000Btu/h (12306W)	30
48000Btu/h (14064W)	30

4. The additional refrigerant oil and refrigerant charging required after prolonging connection pipe
 - After the length of connection pipe is prolonged for 10m at the basis of standard length, you should add 5ml of refrigerant oil for each additional 5m of connection pipe.
The calculation method of additional refrigerant charging amount (on the basis of liquid pipe):
 - Additional refrigerant charging amount = prolonged length of liquid pipe × additional refrigerant charging amount per meter
 - Basing on the length of standard pipe, add refrigerant according to the requirement as shown in the table. The additional refrigerant charging amount per meter is different according to the diameter of liquid pipe. See the following sheet.

Configuration of connection pipe

Sheet 2. Additional refrigerant charging amount for R32

Diameter of connection pipe mm		Indoor unit throttle	Outdoor unit throttle	
Liquid pipe	Gas pipe	Cooling only, cooling and heating (g / m)	Cooling only (g / m)	cooling and heating (g / m)
Φ6	Φ9.5 or Φ12	16	12	16
Φ6 or Φ9.5	Φ16 or Φ19	40	12	40
Φ12	Φ19 or Φ22.2	80	24	96
Φ16	Φ25.4 or Φ31.8	136	48	96
Φ19	—	200	200	200
Φ22.2	—	280	280	280

Note: The additional refrigerant charging amount in Sheet 2 is recommended value, not compulsory.

Safety operation of flammable refrigerant

Qualification requirement for installation and maintenance man

- All the work men who are engaging in the refrigeration system should bear the valid certification awarded by the authoritative organization and the qualification for dealing with the refrigeration system recognized by this industry. If it needs other technician to maintain and repair the appliance, they should be supervised by the person who bears the qualification for using the flammable refrigerant.
- It can only be repaired by the method suggested by the equipment’s manufacturer.

Installation notes

- The air conditioner is not allowed to use in a room that has running fire (such as fire source, working coal gas ware, operating heater).
- It is not allowed to drill hole or burn the connection pipe.
- The air conditioner must be installed in a room that is larger than the minimum room area. The minimum room area is shown on the nameplate or following table a.
- Leak test is a must after installation.

table a - Minimum room area (m²)

Minimum room area(m ²)	Charge amount (kg)	≤1.2	1.3	1.4	1.5	1.6	1.7	1.8	1.9	2	2.1	2.2	2.3	2.4	2.5
	floor location	/	14.5	16.8	19.3	22	24.8	27.8	31	34.3	37.8	41.5	45.4	49.4	53.6
window mounted	/	5.2	6.1	7	7.9	8.9	10	11.2	12.4	13.6	15	16.3	17.8	19.3	
wall mounted	/	1.6	1.9	2.1	2.4	2.8	3.1	3.4	3.8	4.2	4.6	5	5.5	6	
ceiling mounted	/	1.1	1.3	1.4	1.6	1.8	2.1	2.3	2.6	2.8	3.1	3.4	3.7	4	

Maintenance notes

- Check whether the maintenance area or the room area meet the requirement of the nameplate.
 - It's only allowed to be operated in the rooms that meet the requirement of the nameplate.
- Check whether the maintenance area is well-ventilated.
 - The continuous ventilation status should be kept during the operation process.
- Check whether there is fire source or potential fire source in the maintenance area.
 - The naked flame is prohibited in the maintenance area; and the “no smoking” warning board should be hanged.
- Check whether the appliance mark is in good condition.
 - Replace the vague or damaged warning mark.

Welding

- If you should cut or weld the refrigerant system pipes in the process of maintaining, please follow the steps as below:

Safety operation of flammable refrigerant

- a. Shut down the unit and cut power supply
 - b. Eliminate the refrigerant
 - c. Vacuuming
 - d. Clean it with N₂ gas
 - e. Cutting or welding
 - f. Carry back to the service spot for welding
- The refrigerant should be recycled into the specialized storage tank.
 - Make sure that there isn't any naked flame near the outlet of the vacuum pump and it's well-ventilated.

Filling the refrigerant

- Use the refrigerant filling appliances specialized for R32. Make sure that different kinds of refrigerant won't contaminate with each other.
- The refrigerant tank should be kept upright at the time of filling refrigerant.
- Stick the label on the system after filling is finished (or haven't finished).
- Don't overfilling.
- After filling is finished, please do the leakage detection before test running; another time of leak detection should be done when it's removed.

Safety instructions for transportation and storage

- Please use the flammable gas detector to check before unload and open the container.
- No fire source and smoking.
- According to the local rules and laws.

Installation of outdoor unit

Step one: fix the support of outdoor unit

(select it according to the actual installation situation)

1. Select installation location according to the house structure.
2. Fix the support of outdoor unit on the selected location with expansion screws.

- Take sufficient protective measures when installing the outdoor unit.
- Make sure the support can withstand at least four times of the unit weight.
- The outdoor unit should be installed at least 3cm above the floor in order to install drain joint.
- For the unit with cooling capacity of 2300W ~5000W, 6 expansion screws are needed; for the unit with cooling capacity of 6000W ~8000W, 8 expansion screws are needed; for the unit with cooling capacity of 10000W ~16000W, 10 expansion screws are needed.

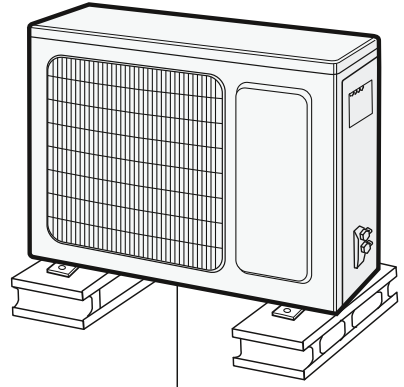

at least 3cm above the floor

Step two: install drain joint (Only for cooling and heating unit)

1. Connect the outdoor drain joint into the hole on the chassis, as shown in the picture below.
2. Connect the drain hose into the drain vent.

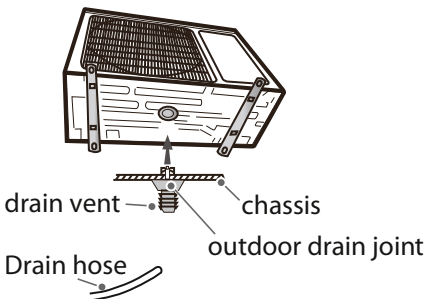

Step three: fix outdoor unit

1. Place the outdoor unit on the support.
2. Fix the foot holes of outdoor unit with bolts.

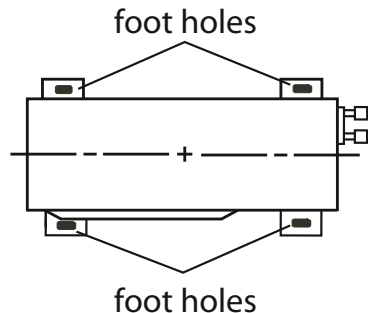

Installation of outdoor unit

Step four: connect indoor and outdoor pipes

1. Remove the screw on the right handle of outdoor unit and then remove the handle.

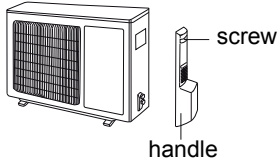

2. Remove the screw cap of valve and aim the pipe joint at the bellmouth of pipe.

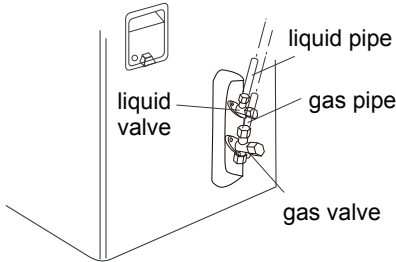

3. Pretightening the union nut with hand.

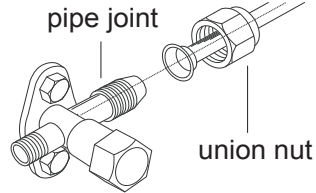

4. Tighten the union nut with torque wrench by referring to the sheet below.

Hex nut diameter	Tightening torque (N·m)
Φ 6	15~20
Φ 9.52	30~40
Φ 12	45~55
Φ 16	60~65
Φ 19	70~75

Step five: connect outdoor electric wire

1. Remove the wire clip; connect the power connection wire and signal control wire (only for cooling and heating unit) to the wiring terminal according to the color; fix them with screws.

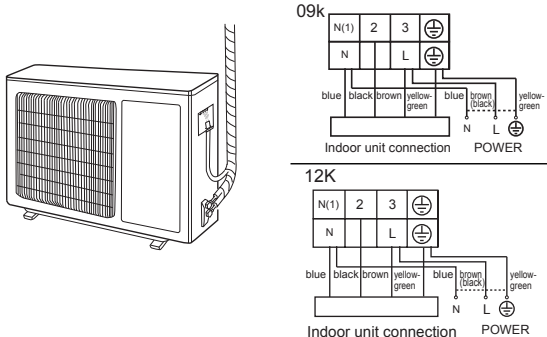

Note: The wiring board is for reference only. Please refer to the actual one.

Installation of outdoor unit

- Fix the power connection wire and signal control wire with wire clip (only for cooling and heating unit).

Note:

- After tighten the screw, pull the power cord slightly to check if it is firm.
- Never cut the power connection wire to prolong or shorten the distance.

Step six: neaten the pipes

- The pipes should be placed along the wall, bent reasonably and hidden possibly. Min. semidiameter of bending the pipe is 10cm.
- If the outdoor unit is higher than the wall hole, you must set a U-shaped curve in the pipe before pipe goes into the room, in order to prevent rain from getting into the room.

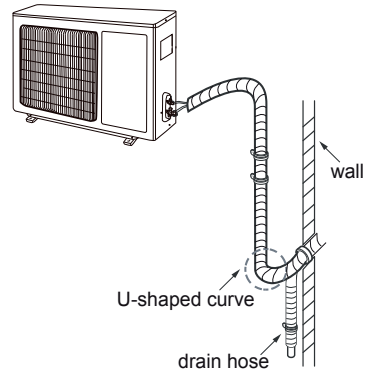

Note:

- The through-wall height of drain hose shouldn't be higher than the outlet pipe hole of indoor unit.
- Slant the drain hose slightly downwards. The drain hose can't be curved, raised and fluctuant, etc.

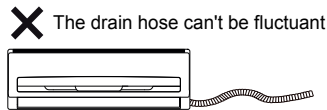
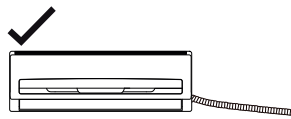
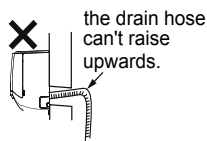
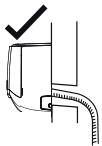

- The water outlet can't be placed in water in order to drain smoothly.

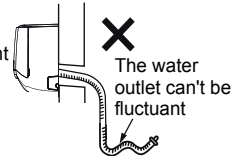
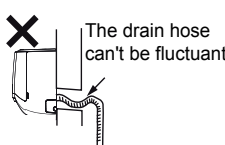
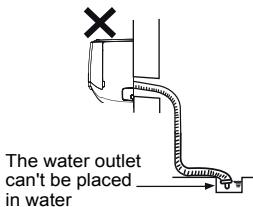

Vacuum pumping

Use vacuum pump

1. Remove the valve caps on the liquid valve and gas valve and the nut of refrigerant charging vent.
2. Connect the charging hose of piezometer to the refrigerant charging vent of gas valve and then connect the other charging hose to the vacuum pump.
3. Open the piezometer completely and operate for 10-15min to check if the pressure of piezometer remains in -0.1MPa .
4. Close the vacuum pump and maintain this status for 1-2min to check if the pressure of piezometer remains in -0.1MPa . If the pressure decreases, there may be leakage.
5. Remove the piezometer, open the valve core of liquid valve and gas valve completely with inner hexagon spanner.
6. Tighten the screw caps of valves and refrigerant charging vent.
7. Reinstall the handle.

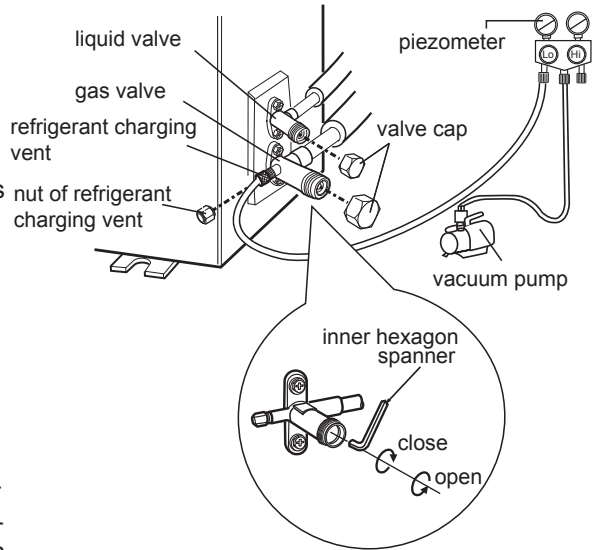

Leakage detection

1. With leakage detector:
Check if there is leakage with leakage detector.
2. With soap water:
If leakage detector is not available, please use soap water for leakage detection. Apply soap water at the suspected position and keep the soap water for more than 3min. If there are air bubbles coming out of this position, there's a leakage.

Check after installation

- Check according to the following requirement after finishing installation.

Items to be checked	Possible malfunction
Has the unit been installed firmly?	The unit may drop, shake or emit noise.
Have you done the refrigerant leakage test?	It may cause insufficient cooling (heating) capacity.
Is heat insulation of pipeline sufficient?	It may cause condensation and water dripping.
Is water drained well?	It may cause condensation and water dripping.
Is the voltage of power supply according to the voltage marked on the nameplate?	It may cause malfunction or damaging the parts.
Is electric wiring and pipeline installed correctly?	It may cause malfunction or damaging the parts.
Is the unit grounded securely?	It may cause electric leakage.
Does the power cord follow the specification?	It may cause malfunction or damaging the parts.
Is there any obstruction in the air inlet and outlet?	It may cause insufficient cooling (heating) capacity.
The dust and sundries caused during installation are removed?	It may cause malfunction or damaging the parts.
The gas valve and liquid valve of connection pipe are open completely?	It may cause insufficient cooling (heating) capacity.
Is the inlet and outlet of piping hole been covered?	It may cause insufficient cooling (heating) capacity or waster eletricity.

Test operation

1. Preparation of test operation

- Specify the important notes for air conditioner to the client.

2. Method of test operation

- Put through the power, press ON/OFF button on the remote controller to start operation.
- Press MODE button to select AUTO, COOL, DRY, FAN and HEAT to check whether the operation is normal or not.
- If the ambient temperature is lower than 16°C , the air conditioner can't start cooling.

Pipe expanding method

Note:

Improper pipe expanding is the main cause of refrigerant leakage. Please expand the pipe according to the following steps:

A: Cut the pipe

- Confirm the pipe length according to the distance of indoor unit and outdoor unit.
- Cut the required pipe with pipe cutter.

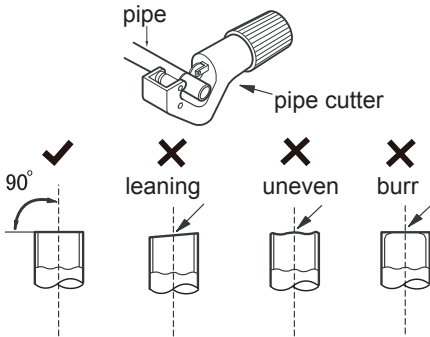

B: Remove the burrs

- Remove the burrs with shaper and prevent the burrs from getting into the pipe.

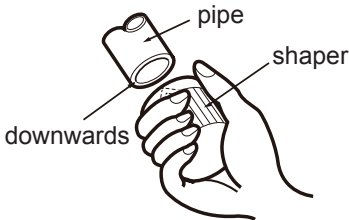

C: Put on suitable insulating pipe

D: Put on the union nut

- Remove the union nut on the indoor connection pipe and outdoor valve; install the union nut on the pipe.

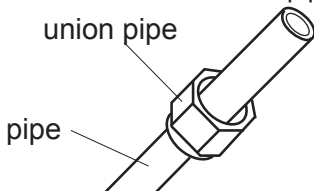

E: Expand the port

- Expand the port with expander.

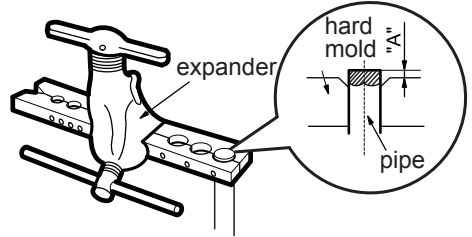

Note:

- "A" is different according to the diameter, please refer to the sheet below:

Outer diameter (mm)	A(mm)	
	Max	Min
Φ6 - 6.35(1/4")	1.3	0.7
Φ9.52(3/8")	1.6	1.0
Φ12-12.7(1/2")	1.8	1.0
Φ15.8-16(5/8")	2.4	2.2

F: Inspection

- Check the quality of expanding port. If there is any blemish, expand the port again according to the steps above.

smooth surface

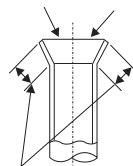

improper expanding

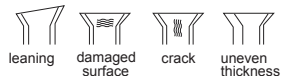

the length is equal

Η συσκευή αυτή δεν προορίζεται για χρήση από άτομα (περιλαμβανομένων των παιδιών) με μειωμένες σωματικές, αισθητικές ή πνευματικές ικανότητες ή από άτομα με έλλειψη εμπειρίας και γνώσης, εκτός αν βρίσκονται υπό εποπτεία ή τους έχουν παρασχεθεί οδηγίες σχετικά με τη χρήση της συσκευής, από κάποιο άτομο υπεύθυνο για την ασφάλειά τους.

Τα παιδιά πρέπει να επιτηρούνται ώστε να διασφαλίζεται ότι δεν παίζουν με τη συσκευή.



Μην απορρίπτετε το προϊόν σε κάδους κοινών απορριμμάτων.

Είναι απαραίτητη η ξεχωριστή συλλογή παρόμοιων απορριμμάτων για ειδική επεξεργασία.

R32: 675



Συσκευή που εμπεριέχει εύφλεκτο ψυκτικό υγρό R32.



Διαβάστε προσεκτικά το εγχειρίδιο χρήσης πριν τη χρήση της συσκευής.



Πριν την εγκατάσταση της συσκευής, διαβάστε προσεκτικά τις οδηγίες αυτού του εγχειριδίου.



Πριν την επισκευή της συσκευής, διαβάστε προσεκτικά τις οδηγίες αυτού του εγχειριδίου.

ΨΥΚΤΙΚΟ ΥΓΡΟ

- Για την λειτουργία αυτής της κλιματιστικής συσκευής, ειδικό ψυκτικό υγρό κυκλοφορεί στο εσωτερικό της σύστημα. Το ψυκτικό υγρό είναι το R32, το οποίο έχει ειδική επεξεργασία καθαρισμού. Το ψυκτικό υγρό είναι εύφλεκτο και άοσμο. Μπορεί να οδηγήσει σε έκρηξη κάτω από συγκεκριμένες συνθήκες. Η ευφλεκτότητα του ψυκτικού υγρού είναι πολύ χαμηλή. Μπορεί να αναφλεχθεί μόνο με φωτιά.
- Συγκρινόμενο με τα παραδοσιακά ψυκτικά υγρά, το R32 είναι πολύ φιλικό προς το περιβάλλον το οποίο δεν καταστρέφει τον υδροφόρο ορίζοντα. Το ψυκτικό υγρό R32 διαθέτει πολύ καλά θερμοδυναμικά χαρακτηριστικά τα οποία έχουν ως αποτέλεσμα υψηλή ενεργειακή απόδοση. Κατά συνέπεια απαιτείται μικρότερη ποσότητα ψυκτικού υγρού στη συσκευή.

ΠΡΟΕΙΔΟΠΟΙΗΣΗ:

Μην χρησιμοποιείτε μεθόδους που δεν προτείνονται από τον κατασκευαστή για να επιταχύνετε τη διαδικασία απόψυξης ή τον καθαρισμό. Εάν απαιτείται επισκευή της συσκευής, επικοινωνήστε με το πλησιέστερο εξουσιοδοτημένο service.

Οποιαδήποτε προσπάθεια επισκευής από μη αδειούχο εξουσιοδοτημένο τεχνικό μπορεί να είναι επικίνδυνη. Η συσκευή πρέπει να τοποθετηθεί σε χώρο όπου δεν θα υπάρχει συνεχής λειτουργία πηγών ανάφλεξης (για παράδειγμα: φλόγες, συσκευή αερίου σε λειτουργία, ηλεκτρική συσκευή θέρμανσης κλπ). Μην τρυπάτε και μην καίτε την συσκευή.

Η συσκευή αυτή θα πρέπει να εγκαθίσταται και να λειτουργεί σε χώρο όπου θα είναι δείτε τον πίνακα Α - Ελάχιστες διαστάσεις χώρου m².

Η συσκευή περιέχει εύφλεκτο υγρό R32. Για την επισκευή της, ακολουθείτε αυστηρώς τις οδηγίες του κατασκευαστή. Το ψυκτικό υγρό είναι άοσμο. Διαβάστε το εγχειρίδιο χρήσης.

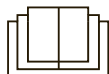

Μέτρα Πρόληψης



Λειτουργία και Συντήρηση

- Η συσκευή αυτή δεν προορίζεται για χρήση από άτομα (περιλαμβανομένων των παιδιών) με μειωμένες σωματικές, αισθητικές ή πνευματικές ικανότητες ή από άτομα με έλλειψη εμπειρίας και γνώσης, εκτός αν βρίσκονται υπό εποπτεία ή τους έχουν παρασχεθεί οδηγίες σχετικά με τη χρήση της συσκευής, από κάποιο άτομο υπεύθυνο για την ασφάλειά τους
- Τα παιδιά πρέπει να επιτηρούνται ώστε να διασφαλίζεται ότι δεν παίζουν με τη συσκευή
- Ο καθαρισμός και η συντήρηση της συσκευής δεν πρέπει να γίνεται από παιδιά χωρίς επίβλεψη.
- Μην συνδέετε το κλιματιστικό σε πολύπριζο. Μπορεί να προκληθεί πυρκαγιά.
- Τερματίστε την λειτουργία του κλιματιστικού και αφαιρέστε το φιν από τη πρίζα πριν τον καθαρισμό του. Σε διαφορετική περίπτωση μπορεί να προκληθεί ηλεκτροπληξία.
- Εάν το καλώδιο της παροχής ρεύματος είναι κατεστραμμένο, πρέπει να αντικατασταθεί από εξουσιοδοτημένο αδειούχο τεχνικό, ώστε να αποφευχθούν τυχόν ατυχήματα.
- Μην πλένετε το κλιματιστικό με νερό. Μπορεί να προκληθεί ηλεκτροπληξία.
- Μην ψεκάζετε με νερό την εσωτερική μονάδα του κλιματιστικού. Μπορεί να προκληθεί ηλεκτροπληξία ή δυσλειτουργία του μηχανήματος.

Μέτρα Πρόληψης



ΠΡΟΣΟΧΗ

- Μετά την αφαίρεση των φίλτρων, μην ακουμπάτε τα εσωτερικά στοιχεία του μηχανήματος διαφορετικά μπορεί να τραυματιστείτε.
- Μην χρησιμοποιείτε φλόγα/φωτιά ή πιστολάκι μαλλιών για να στεγνώσετε τα φίλτρα. Μπορεί να προκληθεί φωτιά, τραυματισμός και παραμόρφωσή τους.
- Η συντήρηση του κλιματιστικού πρέπει να γίνεται μόνο από εξουσιοδοτημένο αδειούχο τεχνικό. Σε διαφορετική περίπτωση μπορεί να προκληθεί τραυματισμός ή ζημιά στο κλιματιστικό. Σε αυτή την περίπτωση η εγγύηση δεν έχει ισχύ.
- Μην προσπαθήσετε να επισκευάσετε το κλιματιστικό μόνοι σας. Μπορεί να προκληθεί ηλεκτροπληξία ή ζημιά. Παρακαλούμε καλέστε την αντιπροσωπία ή το εξουσιοδοτημένο σέρβις για την επισκευή του κλιματιστικού σας.
- Μην βάζετε τα δάκτυλά σας ή άλλα αντικείμενα μέσα στις εισόδους και εξόδους αέρα του κλιματιστικού. Μπορεί να προκληθεί τραυματισμός ή ζημιά στη συσκευή.
- Μην εμποδίζετε την έξοδο και είσοδο του αέρα. Μπορεί να προκληθεί δυσλειτουργία στη συσκευή.
- Μην ρίχνετε νερό στο τηλεχειριστήριο. Το τηλεχειριστήριο θα καταστραφεί.
- Στις παρακάτω περιπτώσεις τερματίστε τη λειτουργία του κλιματιστικού, αφαιρέστε το φιν από την πρίζα και επικοινωνήστε με το εξουσιοδοτημένο σέρβις για επισκευή:

Μέτρα Πρόληψης



ΠΡΟΣΟΧΗ

- Το καλώδιο παροχής ρεύματος έχει υπερθερμανθεί ή καταστραφεί.
- Ακούγεται ασυνήθιστος θόρυβος κατά την λειτουργία.
- Η ασφάλεια πέφτει συχνά.
- Αναδύεται μυρωδιά καμένου από το κλιματιστικό.
- Υπάρχει διαρροή από την εσωτερική μονάδα.
- Σε περίπτωση που το κλιματιστικό λειτουργεί κάτω από ασυνήθιστες συνθήκες, μπορεί να προκληθεί δυσλειτουργία, ηλεκτροπληξία, φωτιά ή τραυματισμός.
- Όταν ενεργοποιείτε ή απενεργοποιείτε το κλιματιστικό από τον διακόπτη λειτουργίας έκτακτης ανάγκης, πατήστε αυτόν τον διακόπτη με ένα μονωμένο όχι μεταλλικό αντικείμενο.
- Μην πατάτε επάνω στην εξωτερική μονάδα. Μην τοποθετείτε βαριά αντικείμενα επάνω στην εξωτερική μονάδα. Μπορεί να προκληθεί τραυματισμός ή ζημιά.

ΠΡΟΣΟΧΗ

- Η εγκατάσταση του κλιματιστικού πρέπει να πραγματοποιείται μόνο από εξουσιοδοτημένο αδειούχο τεχνικό. Σε διαφορετική περίπτωση, μπορεί να προκληθεί τραυματισμός ή ζημιά.
- Οι εγχώριοι κανόνες ασφαλείας πρέπει να ακολουθούνται κατά την εγκατάσταση του κλιματιστικού.
- Σύμφωνα με τους εγχώριους κανόνες ασφαλείας, χρησιμοποιήστε κατάλληλο κύκλωμα παροχής ρεύματος.
- Εγκαταστήστε ασφάλεια στην παροχή ρεύματος. Σε διαφορετική περίπτωση θα προκληθεί δυσλειτουργία.
- Ένας ασφαλειοδιακόπτης θα πρέπει να εγκατασταθεί στην παροχή ρεύματος.

Μέτρα Πρόληψης



ΠΡΟΣΟΧΗ

- Για την επιλογή της κατάλληλης ηλεκτρικής ασφάλειας του κυκλώματος, παρακαλούμε συμβουλευτείτε τον παρακάτω πίνακα (σελ 66). Θα πρέπει να διαθέτει μαγνητική και θερμική αποκοπή για να προστατεύει από βραχυκύκλωμα και υπερθέρμανση του κυκλώματος.
- Το κλιματιστικό πρέπει να έχει σωστή γείωση. Λανθασμένη γείωση μπορεί να προκαλέσει ηλεκτροπληξία. Μην χρησιμοποιείτε ακατάλληλο καλώδιο παροχής ρεύματος.
- Βεβαιωθείτε πως η παροχή ρεύματος είναι συμβατή με τις απαιτήσεις του κλιματιστικού. Ασταθής παροχή ρεύματος ή λάθος συνδεσμολογία θα προκαλέσει δυσλειτουργία του κλιματιστικού. Εγκαταστήστε κατάλληλο καλώδιο παροχής ρεύματος πριν την χρήση του κλιματιστικού.
- Συνδέστε σωστά τα καλώδια φάσης, ουδετέρου και γείωσης.
- Βεβαιωθείτε πως έχετε διακόψει την παροχή ρεύματος πριν προχωρήσετε σε οποιαδήποτε εργασία που έχει να κάνει με τα ηλεκτρικά μέρη του μηχανήματος.
- Μην ανοίγετε την ασφάλεια πριν ολοκληρώσετε την εγκατάσταση.
- Σε περίπτωση που το καλώδιο παροχής ρεύματος είναι κατεστραμμένο, πρέπει να επισκευαστεί μόνο από εξουσιοδοτημένο αδειούχο τεχνικό ώστε να αποφευχθεί πιθανός τραυματισμός.
- Η θερμοκρασία του ψυκτικού κυκλώματος θα είναι υψηλή. Παρακαλούμε κρατήστε το καλώδιο σύνδεσης μακριά από τον χαλκοσωλήνα.

Μέτρα Πρόληψης



ΠΡΟΣΟΧΗ

- Η συσκευή πρέπει να τοποθετηθεί σύμφωνα με τους εθνικούς κανονισμούς καλωδίωσης.
- Η εγκατάσταση πρέπει να πραγματοποιηθεί σύμφωνα με τις απαιτήσεις NEC και CEC από εξουσιοδοτημένο αδειούχο τεχνικό.
- Η γείωση του κλιματιστικού πρέπει να γίνει από εξειδικευμένο αδειούχο τεχνικό. Βεβαιωθείτε πως έχει γίνει σωστή γείωση του μηχανήματος σε διαφορετική περίπτωση μπορεί να προκληθεί ηλεκτροπληξία.
- Το κίτρινο-πράσινο καλώδιο του κλιματιστικού είναι το καλώδιο γείωσης και δεν μπορεί να χρησιμοποιηθεί για κάποιο άλλο σκοπό.
- Η αντίσταση της γείωσης θα πρέπει να είναι σύμφωνη με τους εθνικούς κανονισμούς ηλεκτρικών εγκαταστάσεων.
- Η συσκευή πρέπει να τοποθετηθεί σε μέρος όπου να υπάρχει πρόσβαση της πρίζας.
- Όλες οι συνδέσεις καλωδίων εσωτερικής και εξωτερικής μονάδας πρέπει να γίνουν από εξειδικευμένο αδειούχο τεχνικό.
- Εάν το μήκος του καλωδίου σύνδεσης δεν είναι επαρκές, επικοινωνήστε με την αντιπροσωπεία για ένα νέο. Μην προσπαθήσετε να επεκτείνετε το καλώδιο μόνοι σας.
- Η πρίζα μετά την εγκατάσταση θα πρέπει να είναι προσβάσιμη.
- Τα κλιματιστικά που δεν είναι συνδεδεμένα με πρίζα θα πρέπει να έχουν ασφαλειοδιακόπτη στην παροχή ρεύματος.

Μέτρα πρόληψης



ΠΡΟΣΟΧΗ

- Σε περίπτωση που χρειαστεί να μετακινήσετε το κλιματιστικό σε διαφορετική τοποθεσία, θα πρέπει η εργασία να γίνει μόνο από εξειδικευμένο αδειούχο τεχνικό. Σε διαφορετική περίπτωση μπορεί να προκληθεί τραυματισμός ή ζημιά.
- Επιλέξτε για την τοποθέτηση της μονάδας έναν χώρο όπου τα παιδιά δεν θα έχουν πρόσβαση καθώς επίσης ούτε ζώα ούτε φυτά. Σε περίπτωση που κάτι τέτοιο δεν είναι ευφικό, παρακαλούμε προσθέστε έναν φράχτη για λόγους ασφαλείας.
- Η εσωτερική μονάδα πρέπει να τοποθετείται κοντά στον τοίχο.
- Παρακαλούμε σημειώστε πως αυτή η συσκευή περιέχει εύφλεκτο ψυκτικό υγρό R32. Μη σωστή χρήση της συσκευής ενέχει τον κίνδυνο σοβαρής ζημιάς τόσο για τον άνθρωπο όσο και υλικής. Λεπτομέρειες αναφορικά με αυτό το ψυκτικό υγρό θα βρείτε στο κεφάλαιο «ΨΥΚΤΙΚΟ ΥΓΡΟ» (σελ 74).
- Ελέγξτε εάν ο χώρος συντήρησης ή ο χώρος του δωματίου πληρούν τις προδιαγραφές της ετικέτας χαρακτηριστικών της συσκευής. – Η λειτουργία της συσκευής επιτρέπεται μόνο σε δωμάτια όπου πληρούν τις προδιαγραφές της ετικέτας χαρακτηριστικών της συσκευής.
- Ελέγξτε εάν ο χώρος συντήρησης είναι καλά αεριζόμενος. – Συνεχής αερισμός του χώρου πρέπει να υπάρχει κατά την διάρκεια λειτουργίας της συσκευής.
- Ελέγξτε εάν υπάρχει οποιαδήποτε πηγή φωτιάς ή πιθανή πηγή φωτιάς στο χώρο συντήρησης. – Απαγορεύεται αυστηρώς η φλόγα στο χώρο συντήρησης. Απαραίτητα στο χώρο συντήρησης σε ευκρινές σημείο, θα πρέπει να υπάρχει και η σήμανση «ΑΠΑΓΟΡΕΥΕΤΑΙ ΤΟ ΚΑΠΝΙΣΜΑ».
- Ελέγξτε εάν οι ενδείξεις προειδοποίησης στη συσκευή φαίνονται ευκρινώς. – Εάν όχι αντικαταστήστε τις.
- Παρακαλούμε χρησιμοποιήστε τον ανιχνευτή εύφλεκτου αερίου για έλεγχο πριν την μετακίνηση της συσκευής.
- Μην τοποθετείτε τη συσκευή κοντά σε εύφλεκτες πηγές και μην καπνίζετε στον ίδιο χώρο με τη συσκευή.
- Ακολουθείτε τους εγχώριους κανόνες και νόμους.

Μέτρα Πρόληψης



ΠΡΟΣΟΧΗ

- Για τα κλιματιστικά με πρίζα θα πρέπει να διασφαλίσετε την εύκολη προσβασιμότητα της μετά την εγκατάσταση.
- Για τα κλιματιστικά χωρίς πρίζα, θα πρέπει να εγκατασταθεί ασφάλεια στη γραμμή.
- Η μεταφορά σε διαφορετική τοποθεσία του κλιματιστικού σας θα πρέπει να γίνει μόνο από εξειδικευμένο αδειούχο τεχνικό. Σε διαφορετική περίπτωση μπορεί να προκληθεί τραυματισμός ή ζημιά.
- Για την τοποθεσία του κλιματιστικού επιλέξτε μία θέση μακριά από παιδιά, ζώα και φυτά. Εάν αυτό δεν είναι εφικτό, τοποθετήστε ένα προστατευτικό φράκτη για λόγους ασφαλείας.
- Η εσωτερική μονάδα πρέπει να εγκαθίσταται κοντά στον τοίχο.
- Οδηγίες για την εγκατάσταση και τη χρήση αυτού του κλιματιστικού παρέχονται από τον κατασκευαστή.

Εύρος Θερμοκρασίας κατά την λειτουργία

	Θερμοκρασία Εσωτερικού Χώρου DB/WB(°C)	Θερμοκρασία Εξωτερικού Χώρου DB/WB(°C)
Μέγιστη Ψύξη	32/23	43/26
Μέγιστη Θέρμανση	27/-	24/18

Σημείωση:

Το εύρος θερμοκρασίας (εξωτερικού χώρου) είναι -15°C ~ 43°C.

Ονομασίες Μερών

Εσωτερική μονάδα

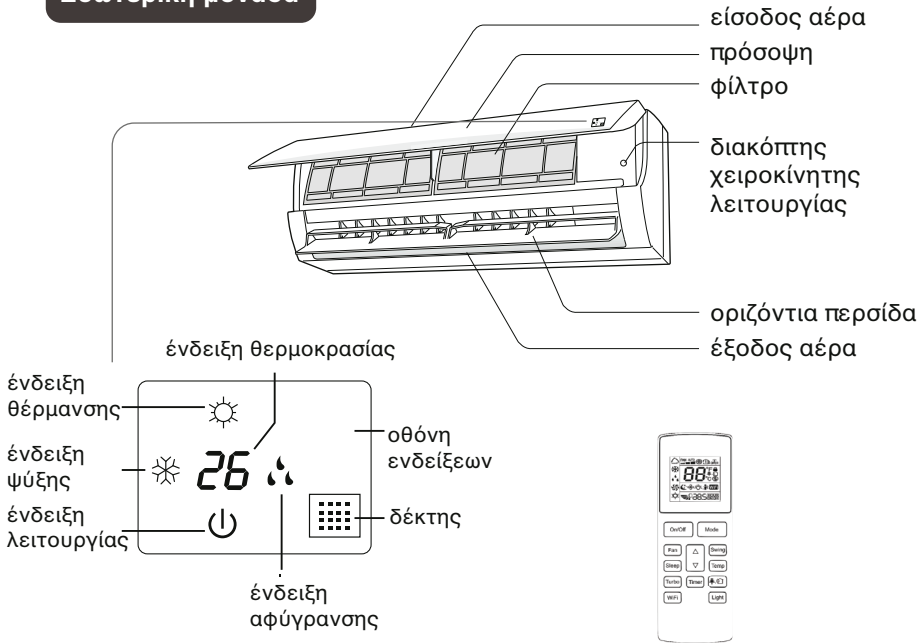

τηλεχειριστήριο

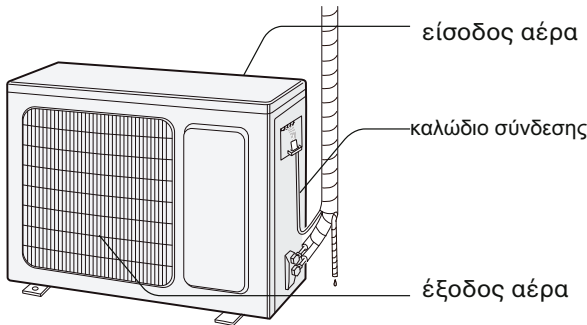

Τα σύμβολα ή η θέση τους μπορεί να διαφέρουν από την εικόνα.

Πλήκτρα Τηλεχειριστηρίου

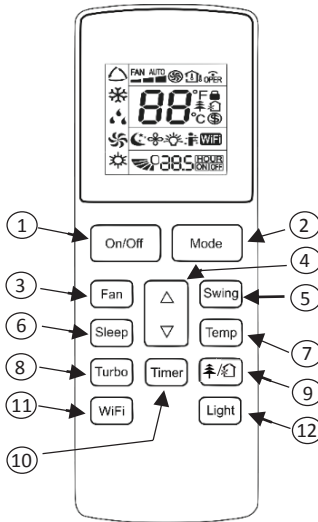

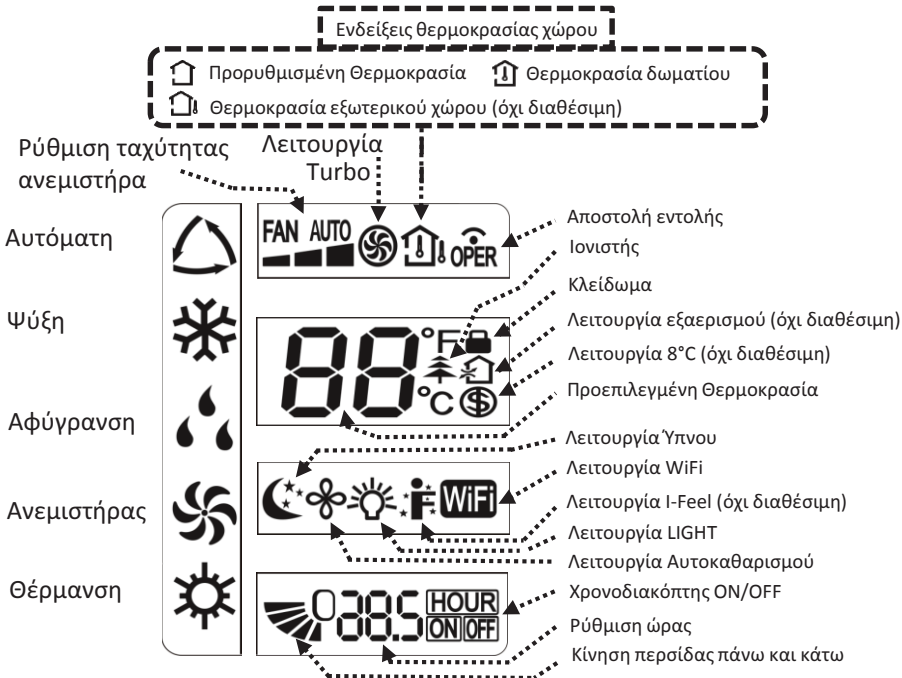

- ① On/Off Πλήκτρο
- ② Mode Πλήκτρο
- ③ Fan Πλήκτρο
- ④ ▲/▼ Πλήκτρο
- ⑤ Swing Πλήκτρο
- ⑥ Sleep Πλήκτρο
- ⑦ Temp Πλήκτρο
- ⑧ Turbo Πλήκτρο
- ⑨ ⚡/☀ Πλήκτρο
- ⑩ Timer Πλήκτρο
- ⑪ WiFi Πλήκτρο
- ⑫ Light Πλήκτρο

Ενδείξεις Οθόνης Τηλεχειριστηρίου



Λειτουργίες Πλήκτρων Τηλεχειριστηρίου

Σημείωση:

- Αυτό είναι ένα τηλεχειριστήριο συμβατό με αρκετά κλιματιστικά.
Για λειτουργίες όπου δεν είναι διαθέσιμες στο μοντέλο που έχετε επιλέξει, το συγκεκριμένο πλήκτρο δεν θα έχει ισχύει.
- Όταν τοποθετήσετε το φινς στη πρίζα, θα ακουστεί χαρακτηριστικός ήχος “beep” από το κλιματιστικό.
- Η ένδειξη λειτουργίας  ανάβει. Μετά από αυτό, μπορείτε να λειτουργήσετε το κλιματιστικό σας μέσω του τηλεχειριστηρίου.
- Κάθε φορά που δίνετε κάποια εντολή από το τηλεχειριστήριο θα εμφανίζεται στην οθόνη του, το σύμβολο  και θα ακούγεται σχετικός ήχος επιβεβαίωσης αποδοχής εντολής.

1 Πλήκτρο On/Off



Πατήστε αυτό το πλήκτρο για να ενεργοποιήσετε την λειτουργία του κλιματιστικού.
Πατήστε το ξανά για να απενεργοποιήσετε την λειτουργία του.

2 Πλήκτρο Mode

Με κάθε πάτημα αυτού του πλήκτρου, η λειτουργία του κλιματιστικού αλλάζει με την ακόλουθη σειρά: AUTO (Αυτόματη), COOL (Ψύξη), DRY (Αφύγρανση), FAN (Ανεμιστήρας), και HEAT (Θέρμανση) :



3 Πλήκτρο Fan

Με αυτό το πλήκτρο ρυθμίζετε την ταχύτητα του ανεμιστήρα σύμφωνα με την ακόλουθη σειρά AUTO (Αυτόματη),  Χαμηλή,  Μεσαία,  Υψηλή και πάλι AUTO.
Σημείωση:

- Η ταχύτητα του ανεμιστήρα κατά την λειτουργία αφύγρανσης είναι Χαμηλή.
- X-FAN λειτουργία αυτοκαθαρισμού. Κρατήστε το πλήκτρο FAN πατημένο για 2 δευτερόλεπτα στην λειτουργία ΨΥΞΗΣ ή ΑΦΥΓΡΑΝΣΗΣ. Το εικονίδιο “  ” εμφανίζεται και ο ανεμιστήρας της εσωτερικής μονάδας εξακολουθεί να λειτουργεί για μερικά λεπτά έτσι ώστε να στεγνώσει το στοιχείο της εσωτερικής μονάδας ακόμα και εάν τερματίσετε την λειτουργία του κλιματιστικού. Η λειτουργία δεν είναι διαθέσιμη κατά τις λειτουργίες AUTO (Αυτόματη), FAN (Ανεμιστήρα) και HEAT (Θέρμανσης). Με αυτή τη λειτουργία η υγρασία που δημιουργείτε στο εσωτερικό στοιχείο εξαλείφεται και έτσι αποτρέπεται η δημιουργία μούχλας.
- Ρύθμιση λειτουργίας X-FAN: Μόλις τερματίσετε την λειτουργία του κλιματιστικού ο ανεμιστήρας της εσωτερικής μονάδας θα συνεχίσει να δουλεύει για μερικά λεπτά στην χαμηλή ταχύτητα. Εάν θέλετε να σταματήσει η λειτουργία του κρατήστε πατημένο για 2 δευτερόλεπτα το πλήκτρο FAN.

4 Πλήκτρα ▲ / ▼

Πατήστε τα πλήκτρα ▲ / ▼ για να αυξήσετε/μειώσετε την θερμοκρασία. Στην λειτουργία AUTO , δεν μπορείτε να ρυθμίσετε την θερμοκρασία. Για να ρυθμίσετε τον χρόνο Αυτόματης έναρξης ή τερματισμού λειτουργίας του κλιματιστικού μέσω του χρονοδιακόπτη TIMER πατήστε τα πλήκτρα "▲" ή "▼".

Λειτουργίες Πλήκτρων Τηλεχειριστηρίου

5 Πλήκτρο Swing

Πατήστε αυτό το πλήκτρο για να ρυθμίσετε την γωνία της οριζόντιας περσίδας (άνω/κάτω

6 Πλήκτρο Sleep

Κατά τις λειτουργίες Ψύξης ή Θέρμανσης, πατήστε αυτό το πλήκτρο για να θέσετε σε εφαρμογή τη λειτουργία Ύπνου. Μόλις την θέσετε σε εφαρμογή, εμφανίζεται στην οθόνη του τηλεχειριστηρίου η ένδειξη “☾”. Πατώντας το πλήκτρο για τέταρτη φορά απενεργοποιείτε αυτή τη λειτουργία και η ένδειξη “☾” θα εξαφανιστεί. Αν απενεργοποιήσετε το κλιματιστικό, η λειτουργία Ύπνου θα απενεργοποιηθεί. Κατά τις λειτουργίες DRY, FAN, AUTO, Εξοικονόμηση ενέργειας & “8° C Heating” η λειτουργία Ύπνου δεν είναι διαθέσιμη.

Κατά την λειτουργία Ψύξης:

-Εάν η θερμοκρασία του κλιματιστικού έχει ρυθμιστεί μεταξύ 16-23° C, η θερμοκρασία θα αυξάνεται κατά ένα βαθμό ανά ώρα για τις επόμενες 3 ώρες από την ενεργοποίηση της λειτουργίας και στη συνέχεια παραμένει σταθερή. Κατά την 8η ώρα από την ενεργοποίηση της λειτουργίας η θερμοκρασία θα μειωθεί κατά ένα βαθμό αυτόματα

- Εάν η θερμοκρασία του κλιματιστικού έχει ρυθμιστεί μεταξύ 24-27° C η θερμοκρασία θα αυξάνεται κατά ένα βαθμό ανά ώρα για τις επόμενες 2 ώρες από την ενεργοποίηση της λειτουργίας και στη συνέχεια παραμένει σταθερή. Κατά την 8η ώρα από την ενεργοποίηση της λειτουργίας η θερμοκρασία θα μειωθεί κατά ένα βαθμό αυτόματα.

-Εάν η θερμοκρασία του κλιματιστικού έχει ρυθμιστεί μεταξύ 28-29° C, η θερμοκρασία θα αυξηθεί κατά ένα βαθμό στην επόμενη ώρα από την ενεργοποίηση της λειτουργίας και στη συνέχεια παραμένει σταθερή. Κατά την 8η ώρα από την ενεργοποίηση της λειτουργίας η θερμοκρασία θα μειωθεί κατά ένα βαθμό αυτόματα.

-Εάν η θερμοκρασία του κλιματιστικού έχει ρυθμιστεί από 30° C και άνω, θα παραμείνει σταθερή για 7 ώρες από την ενεργοποίηση της λειτουργίας και κατά την 8η ώρα η θερμοκρασία θα μειωθεί κατά ένα βαθμό αυτόματα.

Κατά την λειτουργία Θέρμανσης:

-Εάν η επιλογή θερμοκρασίας του κλιματιστικού είναι 16° C, το κλιματιστικό θα συνεχίσει την λειτουργία σε αυτή τη θερμοκρασία.

-Εάν η θερμοκρασία του κλιματιστικού είναι μεταξύ 17-20° C, η θερμοκρασία του κλιματιστικού θα μειωθεί κατά ένα βαθμό μετά την πρώτη ώρα από την ενεργοποίηση της λειτουργίας και στη συνέχεια θα παραμείνει σταθερή.

-Εάν η θερμοκρασία του κλιματιστικού είναι μεταξύ 21-27° C, η θερμοκρασία του κλιματιστικού θα μειωθεί κατά ένα βαθμό ανά ώρα στις πρώτες 2 ώρες από την ενεργοποίηση της λειτουργίας και στη συνέχεια θα παραμείνει σταθερή.

-Εάν η θερμοκρασία του κλιματιστικού είναι μεταξύ 28-30° C, η θερμοκρασία του κλιματιστικού θα μειωθεί κατά ένα βαθμό ανά ώρα στις πρώτες 3 ώρες από την ενεργοποίηση της λειτουργίας και στη συνέχεια θα παραμείνει σταθερή.

Λειτουργίες Πλήκτρων Τηλεχειριστηρίου

7 Πλήκτρο Temp

Πατώντας αυτό το πλήκτρο, μπορείτε να δείτε την επιθυμητή θερμοκρασία που έχετε ρυθμίσει. Η θερμοκρασία δωματίου εμφανίζεται στις ενδείξεις της εσωτερικής μονάδας. Η ρύθμιση στο τηλεχειριστήριο επιλέγεται κυκλικά όπως φαίνεται παρακάτω :

no display 





Σημείωση:

• Η θερμοκρασία εξωτερικού χώρου δεν είναι διαθέσιμη σε αυτό το μοντέλο. Όταν η εσωτερική μονάδα λαμβάνει εντολή για ένδειξη θερμοκρασίας εξωτερικού χώρου θα δείχνει την ρυθμισμένη επιθυμητή θερμοκρασία.

8 Πλήκτρο Turbo

Πατήστε αυτό το πλήκτρο για να ενεργοποιήσετε/απενεργοποιήσετε την λειτουργία επίτευξης γρηγορότερης Ψύξης ή Θέρμανσης.

9 Πλήκτρο

Πατήστε αυτό το κουμπί για να ενεργοποιήσετε ή να απενεργοποιήσετε τον Ιονιστή και την λειτουργία εισαγωγής φρέσκου αέρα από το εξωτερικό περιβάλλον. Πατώντας μια φορά το πλήκτρο, ενεργοποιείτε την λειτουργία εισαγωγής φρέσκου αέρα από το εξωτερικό περιβάλλον (δεν είναι διαθέσιμη) και εμφανίζεται στην οθόνη το σύμβολο . Πατώντας το, για δεύτερη φορά εμφανίζονται τα σύμβολα ,  και ενεργοποιείτε ταυτόχρονα την λειτουργία εισαγωγής φρέσκου αέρα και τον Ιονιστή. Πατώντας το, για τρίτη φορά εμφανίζεται το σύμβολο  και ενεργοποιείται ο Ιονιστής.

10 Πλήκτρο Χρονοδιακόπτη /Timer

- Κατά τη διάρκεια λειτουργίας του κλιματιστικού, πατήστε αυτό το πλήκτρο για να απενεργοποιήσετε τη λειτουργία TIMER OFF (Αυτόματη απενεργοποίηση του κλιματιστικού σε προκαθορισμένο χρόνο μέσω του χρονοδιακόπτη. Όταν το κλιματιστικό βρίσκεται εκτός λειτουργίας, πατήστε αυτό το πλήκτρο για να ενεργοποιήσετε τη λειτουργία TIMER ON (Αυτόματη ενεργοποίηση του κλιματιστικού σε προκαθορισμένο χρόνο μέσω του χρονοδιακόπτη).
- Πατήστε αυτό το πλήκτρο μία φορά. Θα αναβοσβήσουν οι χαρακτήρες HOUR ON (OFF). Πατήστε τα πλήκτρα "▲" ή "▼" για να προσαρμόσετε τη ρύθμιση της ώρας αυτόματης έναρξης/παύσης λειτουργίας του κλιματιστικού. Η ώρα θα αλλάζει γρήγορα αν πατάτε παρατεταμένα τα πλήκτρα "▲" ή "▼". Το εύρος ρύθμισης της ώρας μέσω Χρονοδιακόπτη είναι μεταξύ 0.5~24 ώρες. Πατήστε ξανά αυτό το πλήκτρο για να επιβεβαιώσετε την ρύθμιση του χρονοδιακόπτη. Οι χαρακτήρες HOUR ON (OFF) σταματούν να αναβοσβήνουν.
Αν οι χαρακτήρες αναβοσβήνουν αλλά δεν έχετε πατήσει το πλήκτρο Timer, η ρύθμιση που θέλετε να γίνει ακυρώνεται μετά από 5 δευτερόλεπτα.

Λειτουργίες Πλήκτρων Τηλεχειριστηρίου

11 Πλήκτρο WiFi

Πατήστε το πλήκτρο " WiFi " για να ενεργοποιήσετε ή να απενεργοποιήσετε την λειτουργία WiFi. Όταν η λειτουργία WiFi είναι ενεργοποιημένη το εικονίδιο " WiFi " εμφανίζεται στην οθόνη του τηλεχειριστηρίου. Όταν το κλιματιστικό βρίσκεται εκτός λειτουργίας, πατήστε ταυτόχρονα τα πλήκτρα "MODE" και " WiFi " για ένα δευτερόλεπτο. Το WiFi module θα επανέλθει στην προεπιλεγμένη εργοστασιακή ρύθμιση.

12 Πλήκτρο Light

Πατήστε αυτό το πλήκτρο για να εμφανίζονται ή να μην εμφανίζονται οι φωτεινές ενδείξεις λειτουργίας επάνω στην εσωτερική μονάδα.

Λειτουργίες πλήκτρων συνδιασμού

Συνδυασμός πλήκτρων " ▲ " και " ▼ " : Κλειδωμα λειτουργιών

Πατήστε ταυτόχρονα τα πλήκτρα " ▲ " και " ▼ " για 3 δευτερόλεπτα για να κλειδώσετε το τηλεχειριστήριο. Πατήστε τα ξανά για 3 δευτερόλεπτα για να το ξεκλειδώσετε. Όταν το τηλεχειριστήριο κλειδώσει, εμφανίζεται η ένδειξη . Σε αυτή την περίπτωση το κάθε πάτημα αναβοσβήνει τρεις φορές αλλά η εντολή δεν εκτελείται.

Συνδυασμός πλήκτρων " MODE" και " ▼ " :

Αλλαγή μεταξύ Φαρενάιτ και Κελσίου

Όταν το κλιματιστικό βρίσκεται εκτός λειτουργίας πατήστε ταυτόχρονα τα πλήκτρα " MODE" και " ▼ " για να αλλάξετε τον τρόπο ένδειξης θερμοκρασίας από Κελσίου °C σε °F .

Συνδυασμός πλήκτρων " TEMP" και " TIMER " :

Ενεργοποίηση λειτουργίας Εξοικονόμησης Ενέργειας

Πατήστε ταυτόχρονα τα πλήκτρα " TEMP" και " TIMER " όταν το κλιματιστικό βρίσκεται σε λειτουργία Ψύξης για να θέσετε σε εφαρμογή τη λειτουργία εξοικονόμησης ενέργειας. Στο τηλεχειριστήριο εμφανίζεται η ένδειξη " SE ". Επαναλάβετε την διαδικασία για να απενεργοποιήσετε αυτή τη λειτουργία.

Συνδυασμός πλήκτρων " TEMP" και " TIMER " :

Ενεργοποίηση λειτουργίας 8°C (Δεν είναι διαθέσιμη)

Πατήστε ταυτόχρονα τα πλήκτρα " TEMP" και " TIMER " όταν το κλιματιστικό βρίσκεται σε λειτουργία Θέρμανσης για να θέσετε σε εφαρμογή τη λειτουργία 8°C. Στο τηλεχειριστήριο εμφανίζεται η ένδειξη "  " και η θερμοκρασία 8°C . Επαναλάβετε την διαδικασία για να απενεργοποιήσετε αυτή τη λειτουργία.

Λειτουργία Self Clean

Όταν το κλιματιστικό βρίσκεται εκτός λειτουργίας, πατήστε ταυτόχρονα τα πλήκτρα "MODE" και "FAN" για 5 δευτερόλεπτα για να ενεργοποιήσετε ή να απενεργοποιήσετε τη λειτουργία SELF CLEAN. Μόλις ενεργοποιηθεί η λειτουργία SELF CLEAN, θα φανεί η ένδειξη "CL" στην εσωτερική μονάδα. Κατά τη διάρκεια της διαδικασίας αυτοκαθαρισμού του στοιχείου, το κλιματιστικό θα λειτουργεί σε γρήγορη ψύξη ή γρήγορη θέρμανση. Ενδεχομένως να ακούγεται κάποιος θόρυβος σαν να ρέει υγρό, ή να υπάρχει συστολή/διαστολή λόγω αλλαγής θερμοκρασίας. Η εσωτερική μονάδα ενδέχεται να βγάζει ψυχρό ή θερμό αέρα κατά τη διάρκεια αυτής της διαδικασίας και αυτό είναι φυσιολογικό φαινόμενο. Κατά τη διάρκεια της διαδικασίας αυτοκαθαρισμού, βεβαιωθείτε πως το δωμάτιο αερίζεται επαρκώς ώστε να μην δημιουργηθεί κάποιο αίσθημα δυσφορίας.

Σημείωση

- Η λειτουργία SELF CLEAN μπορεί να πραγματοποιηθεί μόνο υπό κανονικές θερμοκρασίες περιβάλλοντος. Σε περίπτωση που το δωμάτιο έχει πολύ σκόνη, πραγματοποιήστε αυτή τη διαδικασία μία φορά το μήνα. Αν δεν υπάρχει πολύ σκόνη στο δωμάτιο πραγματοποιήστε αυτή τη διαδικασία μία φορά στο τρίμηνο. Κατά τη διάρκεια της λειτουργίας SELF CLEAN μπορείτε να βγείτε από το χώρο. Μόλις η διαδικασία τελειώσει, το κλιματιστικό μπαίνει αυτόματα σε κατάσταση αναμονής έως ότου το ενεργοποιήσετε μέσω του τηλεχειριστηρίου.

Αντικατάσταση μπαταριών στο τηλεχειριστήριο

1. Πατήστε προς τα κάτω το πίσω μέρος του τηλεχειριστηρίου που είναι μαρκαρισμένο ως  όπως φαίνεται στην φωτογραφία. Στη συνέχεια σπρώξτε το κάλυμμα στην κατεύθυνση που δείχνει το βέλος.
2. Αντικαταστήστε με δύο ξηρές μπαταρίες 7# (AAA 1.5V), και βεβαιωθείτε πως οι πόλοι "+" και "-" είναι σωστά τοποθετημένοι.
3. Επανατοποθετήστε το κάλυμμα στην αρχική του θέση.

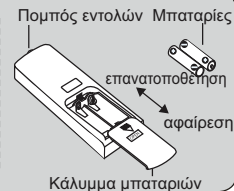

Οδηγός λειτουργίας

ΣΗΜΕΙΩΣΗ:

- Κατά την λειτουργία, γυρίστε το χειριστήριο προς την εσωτερική μονάδα.
- Η απόσταση του τηλεχειριστηρίου από την εσωτερική μονάδα δεν θα πρέπει να είναι μεγαλύτερη των 8 μέτρων και δεν θα πρέπει να υπάρχουν εμπόδια μεταξύ τους.
- Η εκπομπή εντολής μπορεί να επηρεαστεί εύκολα όταν υπάρχουν στον χώρο λάμπες φθορίου ή ασύρματο τηλέφωνο. Το τηλεχειριστήριο πρέπει να βρίσκεται κοντά στην εσωτερική μονάδα κατά την διάρκεια λειτουργίας του κλιματιστικού.
- Κάντε αντικατάσταση ίδιων μπαταριών όταν αυτό απαιτείται.
- Όταν δεν χρησιμοποιείτε το κλιματιστικό για μεγάλο χρονικό διάστημα, βγάλτε τις μπαταρίες από το τηλεχειριστήριο.
- Εάν τα σύμβολα στο τηλεχειριστήριο φαίνονται θολά ή δεν φαίνονται καθόλου, αντικαταστήστε τις μπαταρίες τους.

Λειτουργία Έκτακτης Ανάγκης

Σε περίπτωση που το τηλεχειριστήριο χαθεί ή καταστραφεί, μπορείτε να χρησιμοποιήσετε το βοηθητικό πλήκτρο για να ενεργοποιήσετε και να απενεργοποιήσετε το κλιματιστικό. Ανοίξτε την πρόσοψη, πατήστε το βοηθητικό πλήκτρο αυχ για να ενεργοποιήσετε ή να απενεργοποιήσετε το κλιματιστικό. Όταν ενεργοποιήσετε το κλιματιστικό κατά αυτόν τον τρόπο θα λειτουργεί στο AUTO.

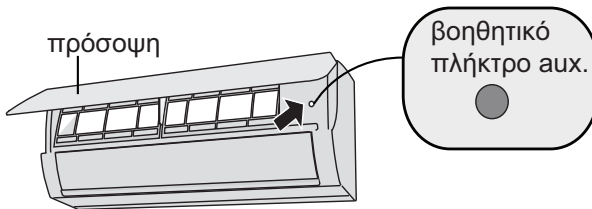

ΠΡΟΣΟΧΗ!

Χρησιμοποιήστε μονωμένο υλικό για να πατήσετε αυτό το πλήκτρο.

Καθαρισμός και Συντήρηση



ΠΡΟΣΟΧΗ!

- Απενεργοποιήστε το κλιματιστικό και αποσυνδέστε το φως από την πρίζα πριν τον καθαρισμό του κλιματιστικού για την αποφυγή ηλεκτροπληξίας.
- Μην πλένετε με νερό το κλιματιστικό. Κίνδυνος ηλεκτροπληξίας.
- Μην χρησιμοποιείτε διαβρωτικό υγρό για τον καθαρισμό του κλιματιστικού.

Καθαρισμός της πρόσοψης της εσωτερικής μονάδας

Για να καθαρίσετε την πρόσοψη της εσωτερικής μονάδας μπορείτε να χρησιμοποιήσετε ένα ελαφρώς νωπό πανί.

ΣΗΜΕΙΩΣΗ: Μην αφαιρείτε την πρόσοψη από την εσωτερική μονάδα προκειμένου να την καθαρίσετε.

Καθαρισμός των φίλτρων

- 1** Ανοίξτε την πρόσοψη. Τραβήξτε προς τα επάνω όπως δείχνει η εικόνα σε συγκεκριμένη γωνία.

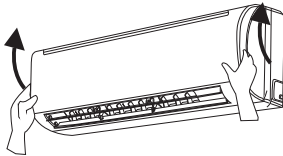

- 2** Αφαιρέστε το φίλτρο. Αφαιρέστε το φίλτρο όπως φαίνεται στην εικόνα

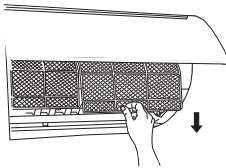

- 3** Καθαρίστε το βασικό προ φίλτρο.
- Χρησιμοποιήστε ειδικό πανί συλλογής σκόνης, ηλεκτρική σκούπα ή καθαρίστε το με νερό (όχι ζεστό πάνω από 45oC).
 - Όταν το προ φίλτρο είναι πολύ βρώμικο, συνιστάται ο καθαρισμός του να γίνεται με νερό.
 - Εάν καθαρίσετε το προ φίλτρο με νερό, αφήστε το να στεγνώσει πολύ καλά σε μέρος σκιερό. Η επανατοποθέτησή του πρέπει να γίνει μόνο όταν το προ φίλτρο έχει στεγνώσει πολύ καλά.

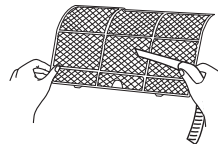

- 4** Επανατοποθέτηση φίλτρο. Επανατοποθετήστε το φίλτρο όπως φαίνεται στην εικόνα και κουμπώστε σωστά την πρόσοψη στην εσωτερική μονάδα.

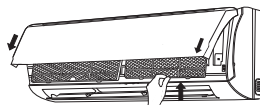

Καθαρισμός και Συντήρηση



ΠΡΟΕΙΔΟΠΟΙΗΣΗ

- Το προ φίλτρο πρέπει να καθαρίζεται τουλάχιστον κάθε τρεις μήνες. Σε περίπτωση που το περιβάλλον έχει πολλούς ρύπους συνιστάται πιο συχνός καθαρισμός του προ φίλτρου.
- Μην αγγίζετε τον εσωτερικό εναλλάκτη και τα μεταλλικά στοιχεία της εσωτερικής μονάδας όταν αφαιρείτε τα φίλτρα. Κίνδυνος τραυματισμού.
- Μην χρησιμοποιείτε φλόγα/φωτιά ή πιστολάκι μαλλιών προκειμένου να στεγνώσετε τα φίλτρα. Κίνδυνος παραμόρφωσης των φίλτρων, πυρκαγιάς, τραυματισμού.
- Μην καθαρίζετε τα υγιεινά φίλτρα αέρα με νερό. Ο καθαρισμός τους πρέπει να γίνεται μόνο με ηλεκτρική σκούπα ή τινάζοντάς τα εκτός σπιτιού απλά.

Σημείωση: Βασικός έλεγχος σημείων πριν τη χρήση σε περίπτωση που το κλιματιστικό δεν έχει χρησιμοποιηθεί για καιρό.

1. Ελέγξτε εάν οι είσοδοι και έξοδοι αέρα του κλιματιστικού δεν εμποδίζονται.
2. Ελέγξτε εάν το φιν και η πρίζα βρίσκονται σε καλή κατάσταση.
3. Ελέγξτε εάν τα φίλτρα είναι καθαρά.
4. Ελέγξτε εάν τα στηρίγματα της βάσης της εξωτερικής μονάδας έχουν καταστραφεί ή διαβρωθεί. Σε αυτή την περίπτωση καλέστε άμεσα το εξουσιοδοτημένο service.
5. Ελέγξτε εάν ο σωλήνας αποχέτευσης έχει πάθει ζημία. Σε αυτή την περίπτωση καλέστε άμεσα το εξουσιοδοτημένο service.

Σημείωση: Βασικός έλεγχος σημείων πριν σταματήσετε τη χρήση του κλιματιστικού για μεγάλο χρονικό διάστημα.

1. Βγάλτε το φιν από την πρίζα.
2. Καθαρίστε τα φίλτρα και την πρόσοψη του κλιματιστικού.
3. Ελέγξτε εάν τα στηρίγματα της βάσης της εξωτερικής μονάδας έχουν καταστραφεί ή διαβρωθεί. Σε αυτή την περίπτωση καλέστε άμεσα το εξουσιοδοτημένο service.

Σημείωση για την ανακύκλωση του μηχανήματος

1. Πολλά από τα υλικά συσκευασίας είναι ανακυκλώσιμα. Παρακαλούμε απορρίψτε τα υλικά συσκευασίας με τρόπο ασφαλή για το περιβάλλον.
2. Σε περίπτωση που θελήσετε να απορρίψετε το παλιό σας κλιματιστικό, απευθυνθείτε στις τοπικές αρχές προκειμένου να παραδοθεί σε ειδικό κέντρο περισυλλογής και ανακύκλωσης ηλεκτρονικού και ηλεκτρολογικού εξοπλισμού.

Επίλυση προβλημάτων

Φαινόμενο	Ελέγξτε εάν:	Λύση
<p>Η εσωτερική μονάδα δεν λαμβάνει τις εντολές του τηλεχειριστηρίου ή το τηλεχειριστήριο δεν έχει καμία δράση</p>	Υπάρχει σημαντική παρεμβολή (π.χ. από στατικό ηλεκτρισμό, σταθερή τάση)	Τερματίστε τη λειτουργία του κλιματιστικού σας, βγάλτε το φως από τη πρίζα και ξαναβάλτε το μετά από περίπου 3 λεπτά. Ξεκινήστε πάλι την λειτουργία του κλιματιστικού σας
	Το τηλεχειριστήριο βρίσκεται εκτός εμβέλειας	Η εμβέλεια για την ικανότητα λήψης εντολών είναι έως 8 μέτρα από την εσωτερική μονάδα
	Υπάρχουν εμπόδια	Αφαιρέστε τα εμπόδια
	Ο πομπός εντολών του τηλεχειριστηρίου βλέπει τον αισθητήρα λήψης εντολών της εσωτερικής μονάδας	Επιλέξτε τη σωστή γωνία όπου ο πομπός εντολών του τηλεχειριστηρίου βλέπει τον αισθητήρα λήψης εντολών της εσωτερικής μονάδας
	Υπάρχει μεγάλη ευαισθησία όπως θολές εικόνες ή καθόλου ενδείξεις στο τηλεχειριστήριο	Ελέγξτε τις μπαταρίες. Εάν η ισχύς τους είναι χαμηλή, αντικαταστήστε τις
	Δεν υπάρχουν ενδείξεις στο τηλεχειριστήριο	Ελέγξτε εάν το τηλεχειριστήριο παρουσιάζει κάποια ζημία. Εάν ναι αντικαταστήστε το
	Υπάρχει λάμπα φθορίου στο δωμάτιο	<ul style="list-style-type: none"> Πηγαίντε πιο κοντά στην εσωτερική μονάδα το τηλεχειριστήριο Σβήστε τη λάμπα φθορίου και δοκιμάστε ξανά

Επίλυση προβλημάτων

Φαινόμενο	Ελέγξτε εάν:	Λύση
Δεν βγαίνει αέρας από την εσωτερική μονάδα	Οι αεραγωγοί εσόδου ή εξόδου του αέρα είναι μπλοκαρισμένοι	Αφαιρέστε τα εμπόδια
	Κατά την λειτουργία θέρμανσης, η εσωτερική θερμοκρασία του χώρου έφτασε την θερμοκρασία ρύθμισης	Μόλις επιτευχθεί η θερμοκρασία ρύθμισης, σταματά να βγαίνει αέρας από την εσωτερική μονάδα
	Η λειτουργία θέρμανσης μόλις ενεργοποιήθηκε	Για να μην βγει παγωμένος αέρας, η εσωτερική μονάδα ξεκινά την λειτουργία θέρμανσης με μία μικρή καθυστέρηση έως ότου ζεσταθεί το εσωτερικό στοιχείο. Είναι φυσιολογικό
Το κλιματιστικό δεν λειτουργεί	Διακοπή ρεύματος	Περιμένετε έως ότου επανέλθει το ρεύμα
	Το φινίσιον έχει μπει χαλαρά στη πρίζα	Επανατοποθετήστε το φινίσιον στη πρίζα
	Η ασφάλεια ή ο ασφαλειοδιακόπτης δεν λειτουργούν	Ζητήστε από εξειδικευμένο τεχνικό να αντικαταστήσει τον ασφαλειοδιακόπτη ή την ασφάλεια
	Ο καλωϊο τροφοοοσιας ρεύματος έχει πρόβλημα	Ζητήστε από εξειδικευμένο τεχνικό να αντικαταστήσει το καλώδιο
	Το κλιματιστικό ξεκίνησε να λειτουργεί ξανά αμέσως μόλις τερματίσατε τη λειτουργία του	Περιμένετε για 3 λεπτά και μετά ξεκινήστε πάλι την λειτουργία του
	Η ρύθμιση από το τηλεχειριστήριο είναι λάθος	Αλλάξτε τη ρύθμιση του τηλεχειριστηρίου

Επίλυση προβλημάτων

Φαινόμενο	Ελέγξτε εάν:	Λύση
Βγαίνει λευκό νέφος αέρα από την εσωτερική μονάδα	Η εσωτερική θερμοκρασία και η υγρασία βρίσκονται σε υψηλά επίπεδα	Ο αέρας από την εσωτερική μονάδα παγώνει γρήγορα. Μετά από λίγο η θερμοκρασία και το επίπεδο υγρασίας πέφτει και το λευκό νέφος αέρα εξαφανίζεται
Δεν μπορείτε να ρυθμίσετε την επιθυμητή θερμοκρασία	Το κλιματιστικό λειτουργεί στη λειτουργία AUTO (στην αυτόματη λειτουργία)	Η θερμοκρασία δεν μπορεί να αλλάξει κατά την λειτουργία AUTO. Εάν θέλετε να αλλάξετε την θερμοκρασία θα πρέπει να αλλάξετε και λειτουργία
	Η επιθυμητή θερμοκρασία ξεπερνά το μέγιστο εύρος ρύθμισης θερμοκρασίας	Το εύρος ρύθμισης θερμοκρασίας είναι 16°C ~ 30 °C
Η απόδοση κατά τις λειτουργίες Ψύξης ή θέρμανσης δεν είναι κανοποιητική	Η τάση είναι πολύ χαμηλή	Περιμένετε έως ότου επανέλθει η τάση σε φυσιολογικά επίπεδα
	Τα φίλτρα είναι βρώμικα	Καθαρίστε τα φίλτρα
	Η επιθυμητή θερμοκρασία βρίσκεται εντός εύρους	Προσαρμόστε την επιθυμητή θερμοκρασία εντός εύρους
	Πόρτες ή παράθυρα είναι ανοικτά	Κλείστε τις πόρτες και τα παράθυρα
Βγαίνει μυρωδιά από το κλιματιστικό	Υπάρχει πηγή οσμών έπιπλα	<ul style="list-style-type: none"> Αφαιρέστε την πηγή των οσμών Καθαρίστε τα φίλτρα

Επίλυση προβλημάτων

Φαινόμενο	Ελέγξτε εάν:	Λύση
Το κλιματιστικό ξεκίνησε ξαφνικά να λειτουργεί	Υπάρχει παρεμβολή, όπως κεραυνός, ασύρματες συσκευές κλπ	Αποσυνδέστε από το ρεύμα. Συνδέστε ξανά και λειτουργήστε εκ νέου το κλιματιστικό
Η εξωτερική μονάδα έχει υδρατμούς	Το κλιματιστικό βρίσκεται σε λειτουργία θέρμανσης	Κατά την απόψυξη που γίνεται όταν το κλιματιστικό λειτουργεί στη θέρμανση, μπορεί προκληθεί υδρατμός. Είναι φυσιολογικό
Ακούγεται θόρυβος ροής νερού στην εσωτερική μονάδα	Μόλις ξεκινήσατε ή μόλις τερματίσατε την λειτουργία του κλιματιστικού	Ο ήχος προέρχεται από τη ροή του ψυκτικού υγρού μέσα στην εσωτερική μονάδα. Είναι φυσιολογικό
Θόρυβος σπασίματος	Μόλις ξεκινήσατε ή μόλις τερματίσατε την λειτουργία του κλιματιστικού	Λόγω αλλαγής θερμοκρασίας τα πλαστικά ή άλλα μέρη του κλιματιστικού συστέλλονται και διαστέλλονται με αποτέλεσμα να ακούγεται θόρυβος σαν σπάσιμο

Επίλυση προβλημάτων

Κωδικός βλάβης

Όταν προκύπτει κάποια βλάβη, η ένδειξη θερμοκρασίας ή η εσωτερική μονάδα θα αναβοσβήσει και θα δείξει στον σχετικό κωδικό βλάβης. Αναφορικά μπορείτε να συμβουλευτείτε τον κάτωθι πίνακα βλαβών.

Κωδικός Βλάβης	Πιθανή λύση προβλήματος
E5	Μπορεί να σβήσει αμέσως μόλις κάνετε επανεκκίνηση λειτουργίας του κλιματιστικού. Σε διαφορετική περίπτωση, παρακαλούμε επικοινωνήστε με το εξουσιοδοτημένο σέρβις
E8	Μπορεί να σβήσει αμέσως μόλις κάνετε επανεκκίνηση λειτουργίας του κλιματιστικού. Σε διαφορετική περίπτωση, παρακαλούμε επικοινωνήστε με το εξουσιοδοτημένο σέρβις
U8	Μπορεί να σβήσει αμέσως μόλις κάνετε επανεκκίνηση λειτουργίας του κλιματιστικού. Σε διαφορετική περίπτωση, παρακαλούμε επικοινωνήστε με το εξουσιοδοτημένο σέρβις
H6	Μπορεί να σβήσει αμέσως μόλις κάνετε επανεκκίνηση λειτουργίας του κλιματιστικού. Σε διαφορετική περίπτωση, παρακαλούμε επικοινωνήστε με το εξουσιοδοτημένο σέρβις
C5	Επικοινωνήστε με το εξουσιοδοτημένο service.
F1	Επικοινωνήστε με το εξουσιοδοτημένο service.
F2	Επικοινωνήστε με το εξουσιοδοτημένο service.
H3	Η ένδειξη σβήνει μετά την επανεκκίνηση της συσκευής. Σε διαφορετική περίπτωση επικοινωνήστε με το εξουσιοδοτημένο service.
E1	Η ένδειξη σβήνει μετά την επανεκκίνηση της συσκευής. Σε διαφορετική περίπτωση επικοινωνήστε με το εξουσιοδοτημένο service.
F0	Επικοινωνήστε με το εξουσιοδοτημένο service.

Σημείωση: Σε περίπτωση που εμφανιστεί κάποιος άλλος κωδικός, παρακαλούμε επικοινωνήστε με το εξουσιοδοτημένο σέρβις.

Εάν παρουσιαστεί οποιαδήποτε από τις κάτωθι περιπτώσεις, τερματίστε αμέσως την λειτουργία του κλιματιστικού, βγάλτε το φισ από την πρίζα και επικοινωνήστε με το εξουσιοδοτημένο service Γ.Ε.ΔΗΜΗΤΡΙΟΥ Α.Ε.Ε.

 Τηλ. επικοινωνίας 210 5386490

Επίλυση προβλημάτων

ΠΡΟΣΟΧΗ

- Σε περίπτωση που εμφανιστούν τα κάτωθι φαινόμενα, παρακαλούμε τερματίστε την λειτουργία του κλιματιστικού και βγάλτε το φιν από τη πρίζα αμέσως. Στη συνέχεια επικοινωνήστε με το εξουσιοδοτημένο σέρβις για επισκευή της βλάβης.
- Το καλώδιο παροχής ρεύματος έχει υπερθερμανθεί ή καταστραφεί.
- Υπάρχει ασυνήθιστος ήχος κατά την λειτουργία.
- Ο ασφαλειοδιακόπτης πέφτει συχνά.
- Μυρωδιά καμένου βγαίνει από το κλιματιστικό.
- Υπάρχει διαρροή από την εσωτερική μονάδα.
- Μην επισκευάζετε ή επανοποθετείτε μόνοι σας το κλιματιστικό.
- Σε περίπτωση που το κλιματιστικό λειτουργεί κάτω από ασυνήθιστες συνθήκες, μπορεί να προκληθεί βλάβη, ηλεκτροπληξία, φωτιά ή τραυματισμός.

Διάγραμμα

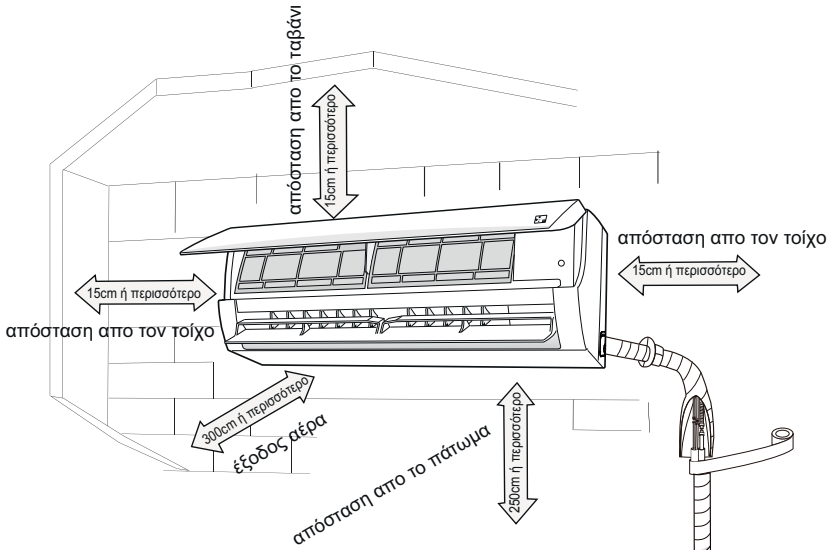

Οι αποστάσεις του απαιτούμενου χώρου για ορθή εγκατάσταση της μονάδας, περιλαμβάνουν και τις ελάχιστες αποστάσεις για σύνδεση των εξαρτημάτων.

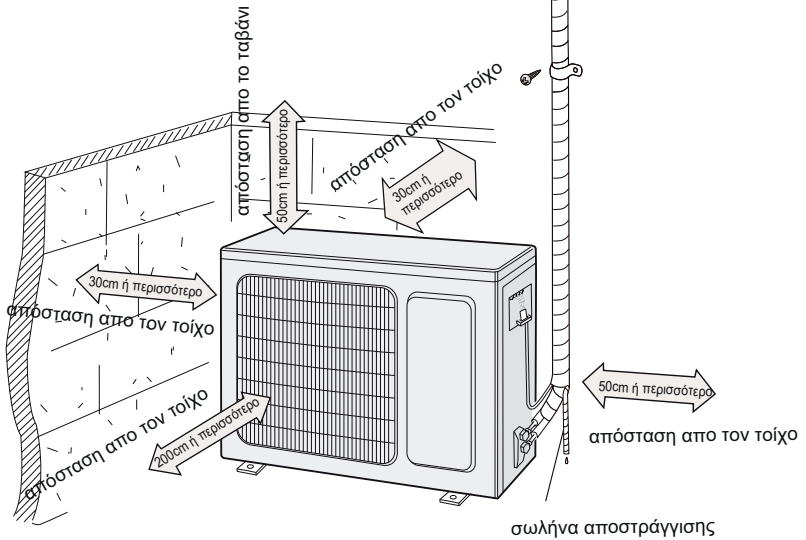

Υλικά που θα χρειαστείτε για την εγκατάσταση

Αλφάδι	Κατσαβίδι	Κρουστικό δράπανο
Κεφαλή τρυπανιού	Εκχυλωτή χαλκοσωλήνα	Δυναμόκλειδο
Κλειδί τύπου Άλεν	Κόφτη σωλήνων	Ανιχνευτή διαρροών
Αντλία κενού	Μετρητή πίεσης	Μέτρο
Εσωτερικό εξάγωνο κλειδί		Μετροταινία

- Σημείωση:**
- Παρακαλούμε καλέστε το εξουσιοδοτημένο σέρβις ή πιστοποιημένο τεχνικό για την εγκατάσταση του κλιματιστικού σας.
 - Μην χρησιμοποιείτε ακατάλληλο καλώδιο παροχής ρεύματος.

Επιλογή κατάλληλης τοποθεσίας για την τοποθέτηση του κλιματιστικού

<p>Βασικές προϋποθέσεις</p> <p>Η εγκατάσταση του κλιματιστικού στα κάτωτι μέρη μπορεί να προκαλέσει δυσλειτουργίες. Σε περίπτωση που δεν υπάρχει άλλη εναλλακτική παρακαλούμε συμβουλευτείτε το σημείο πώλησης ή την αντιπροσωπεία.</p> <ol style="list-style-type: none"> 1. Μέρη με δυνατές εστίες θερμότητας, ατμού, εύφλεκτων αερίων κλπ 2. Μέρη με υψηλής συχνότητας ηλεκτρομαγνητικών κυμάτων όπως ραδιόφωνα, ιατρικά μηχανήματα κλπ. 3. Παράκτιες περιοχές 4. Μέρη όπου υπάρχουν λάδια ή βιομηχανικά αέρια 5. Μέρη όπου υπάρχει θειικό αέριο 6. Άλλα μέρη όπου επικρατούν ιδιαίτερες συνθήκες 7. Η συσκευή δεν πρέπει να εγκαθίσταται στο μπάνιο 	<p>Εσωτερική μονάδα</p> <ol style="list-style-type: none"> 1. Προσέξτε να μην εμποδίζεται η είσοδος και έξοδος του αέρα στη συσκευή. 2. Επιλέξτε ένα σημείο, όπου μπορεί να γίνει εύκολα η αποχέτευση των συμπυκνωμάτων. 3. Επιλέξτε ένα βολικό σημείο για τη σύνδεση της εξωτερικής μονάδας κοντά σε πρίζα. 4. Επιλέξτε ένα σημείο που δεν έχουν πρόσβαση τα παιδιά. 5. Επιλέξτε ένα σημείο που μπορεί να αντέξει το βάρος της εσωτερικής μονάδας και δεν θα αυξάνει το επίπεδο θορύβου και τις δονήσεις. 6. Η συσκευή πρέπει να τοποθετηθεί 2,5 μέτρα πάνω από το πάτωμα. 7. Μην εγκαθιστάτε την συσκευή ακριβώς επάνω από άλλες ηλεκτρικές συσκευές. 8. Κρατήστε τη συσκευή μακριά από λάμπες φθορίου.
---	--

Επιλογή κατάλληλης τοποθεσίας για την τοποθέτηση του κλιματιστικού

Εξωτερική μονάδα

1. Επιλέξτε ένα σημείο όπου ο θόρυβος και ο αέρας που βγαίνει από τη μονάδα δεν θα ενοχλεί τους γείτονες.
2. Επιλέξτε ένα σημείο όπου υπάρχει επαρκής κυκλοφορία του αέρα, είναι στεγνό και δεν εκτίθεται στην άμεση ακτινοβολία του ηλίου ή σε δυνατούς ανέμους.
3. Επιλέξτε ένα σημείο όπου θα επαρκεί για να στηριχθεί το βάρος της μονάδας.
4. Βεβαιωθείτε ότι η μονάδα θα εγκατασταθεί βάσει των οδηγιών του σχεδιαγράμματος διαστάσεων εγκατάστασης.
5. Επιλέξτε ένα σημείο που δεν έχουν πρόσβαση παιδιά, ζώα ή φυτά. Εάν αυτό δεν είναι εφικτό, παρακαλούμε τοποθετήστε ένα φράχτη προστασίας για λόγους ασφαλείας.

Οδηγίες ασφαλείας

1. Πρέπει να ακολουθείτε τους τοπικούς κανονισμούς κατά την εγκατάσταση.
2. Σύμφωνα με τους τοπικούς κανονισμούς, χρησιμοποιήστε κατάλληλο κύκλωμα παροχής ρεύματος και ασφαλειοδιακόπτη.
3. Βεβαιωθείτε πως η παροχή ρεύματος ταιριάζει στις απαιτήσεις του κλιματιστικού.
4. Συνδέστε σωστά το καλώδιο της φάσης, του ουδέτερου και το καλώδιο γείωσης στην πρίζα.
5. Βεβαιωθείτε πως έχετε διακόψει την παροχή ρεύματος πριν προχωρήσετε σε οποιαδήποτε εργασία έχει να κάνει με το ρεύμα και την ασφάλεια.
6. Μην επαναφέρετε την παροχή ρεύματος πριν τελειώσετε την εγκατάσταση.
7. Σε περίπτωση που το καλώδιο παροχής ρεύματος είναι κατεστραμμένο, πρέπει να αντικατασταθεί μόνο από εξειδικευμένο αδειούχο τεχνικό ώστε να αποφευχθεί πιθανός τραυματισμός.
8. Η θερμοκρασία του ψυκτικού κυκλώματος θα είναι υψηλή. Κρατήστε καλώδιο επικοινωνίας μακριά από τις ψυκτικές σωλήνες χαλκού.
9. Η συσκευή πρέπει να εγκατασταθεί με βάσει τους Διεθνείς κανονισμούς καλωδίσεων.
10. Η συσκευή πρέπει να εγκατασταθεί, λειτουργήσει και τοποθετηθεί σε χώρο δείτε τον πίνακα Α - Ελάχιστες διαστάσεις χώρου m²



Παρακαλούμε σημειώστε πως αυτή η συσκευή περιέχει εύφλεκτο ψυκτικό υγρό R32. Μη σωστή χρήση της συσκευής ενέχει τον κίνδυνο σοβαρής ζημιάς τόσο για τον άνθρωπο όσο και υλικής. Λεπτομέρειες αναφορικά με αυτό το ψυκτικό υγρό θα βρείτε στο κεφάλαιο «ΨΥΚΤΙΚΟ ΥΓΡΟ».

Απαιτήσεις Γείωσης

1. Το κλιματιστικό σας είναι ηλεκτρική συσκευή. Πρέπει να υπάρχει κατάλληλη γείωση εγκατεστημένη & ελεγμένη από εξειδικευμένο αδειούχο τεχνικό. Βεβαιωθείτε πως η γείωση είναι πάντα αποτελεσματική. Σε διαφορετική περίπτωση μπορεί να προκληθεί ηλεκτροπληξία.
2. Το καλώδιο της γείωσης στο κλιματιστικό είναι κίτρινο-πράσινο και δεν μπορεί να χρησιμοποιηθεί για άλλο σκοπό.
3. Η αντίσταση γείωσης πρέπει να είναι σύμφωνη με του εθνικούς κανονισμούς ασφαλείας ηλεκτρικών εγκαταστάσεων.
4. Η συσκευή πρέπει να τοποθετηθεί σε μέρος όπου η πρίζα να είναι προσβάσιμη.
5. Ένας ασφαλειοδιακόπτης πρέπει να εγκατασταθεί.
6. Για την επιλογή της κατάλληλης ηλεκτρικής ασφάλειας του κυκλώματος, παρακαλούμε συμβουλευτείτε τον παρακάτω πίνακα. Θα πρέπει να διαθέτει ρελέ διαφυγής/προστασίας για να προστατεύει από βραχυκύκλωμα και υπερθέρμανση του κυκλώματος.

Κλιματιστικό	Ηλεκτρική ασφάλεια
9K & 12K	10A

Εγκατάσταση της εσωτερικής μονάδας

Πρώτο βήμα: Επιλέξτε το μέρος όπου θα εγκαταστήσετε την εσωτερική μονάδα

Προτείνεται στον ιδιοκτήτη το σωστό μέρος για την τοποθέτηση του κλιματιστικού και οριστικοποιήστε την εγκατάσταση μαζί του.

Δεύτερο βήμα: Τοποθετήστε την βάση στήριξης της εσωτερικής μονάδας

1. Κρεμάστε τη βάση στήριξης στον τοίχο. Προσαρμόστε τη σε οριζόντια θέση με το αλφάδι και στη συνέχεια σημαδέψτε με το κατσαβίδι φτιάχνοντας τρύπες στον τοίχο.

2. Ανοίξτε τις οπές που έχετε σημαδέψει στον τοίχο με το τρυπάνι (κατάλληλης διατομής) και στη συνέχεια τοποθετήστε στις οπές το πλαστικό παρεμβύσμα της βίδας.

3. Βιδώστε τη βάση στήριξης στον τοίχο με τις αντίστοιχες βίδες (ST4.2X25TA) και ελέγξτε εάν η βάση έχει τοποθετηθεί σωστά και συγκρατείται σταθερά από τις βίδες. Εάν τα πλαστικά παρεμβύσματα είναι χαλαρά ανοίξτε άλλη τρύπα σε διπλανό σημείο.

Τρίτο βήμα: Άνοιγμα τρύπας σωληνώσεων

1. Επιξέξτε την τρύπα στον τοίχο για τις ψυκτικές σωληνώσεις σύμφωνα με την κατεύθυνση των σωληνώσεων από την εσωτερική μονάδα. Η τρύπα αυτή θα πρέπει να είναι λίγο χαμηλότερα από την βάση στήριξης όπως φαίνεται παρακάτω.

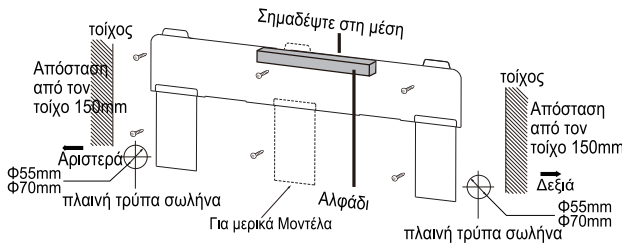

2. Ανοίξτε την τρύπα με διάμετρο Φ55 ή Φ70 σύμφωνα με την επιλεγμένη θέση των σωληνώσεων της εσωτερικής μονάδας. Για την ομαλή ροή των συμπυκνωμάτων η τρύπα θα πρέπει να έχει καταφορική κλίση 5 – 10°

Εγκατάσταση της εσωτερικής μονάδας

Σημείωση:

- Όταν ανοίγετε τις τρύπες προσέξτε ώστε να μην μείνει μέσα τους σκόνη και λάβετε μέτρα ασφαλείας κατά το άνοιγμα των οπών.
- Τα πλαστικά παρεμβίσματα δεν παρέχονται και θα πρέπει να αγοραστούν χωρία.

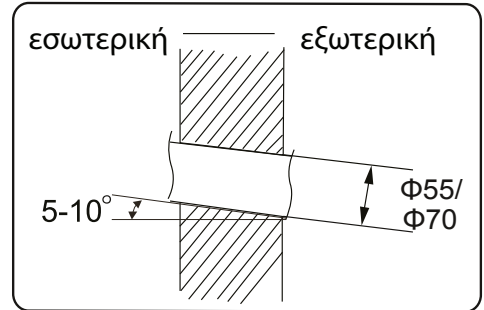

Τέταρτο βήμα: Ψυκτικές σωληνώσεις - Αποχέτευση

1. Οι σωληνώσεις μπορούν να βγουν προς τα δεξιά ή πίσω δεξιά, αριστερά ή πίσω αριστερά.

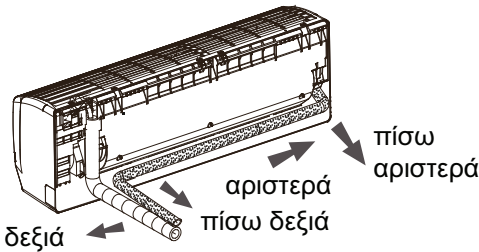

2. Μόλις επιλέξετε την κατεύθυνση των σωληνώσεων από αριστερά ή δεξιά, κόψτε τη σχετική τρύπα στο κάτω πλαϊνό μέρος του κλιματιστικού.

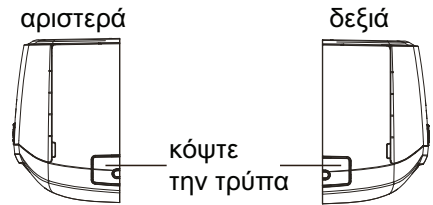

Πέμπτο βήμα: Σύνδεση των ψυκτικών σωληνώσεων της εσωτερικής μονάδας

1. Τοποθετήστε τον σωλήνα υγρού και αερίου στην κατάλληλη θέση σύνδεσης.
2. Συσφίξτε το αντίστοιχο ρακόρ ελαφρά με το χέρι.
3. Προσαρμόστε στο δυναμόκλειδο την ροπή σύσφιξης σύμφωνα με τον παρακάτω πίνακα. Τοποθετήστε το εξάγωνο κλειδί σύσφιξης στην σταθερή πλευρά της σωλήνας και το δυναμόκλειδο στο ρακόρ. Συσφίξτε το ρακόρ με το δυναμόκλειδο.

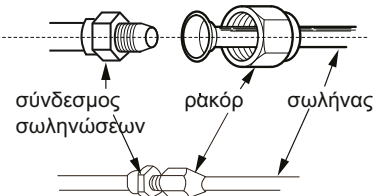

Εγκατάσταση της εσωτερικής μονάδας

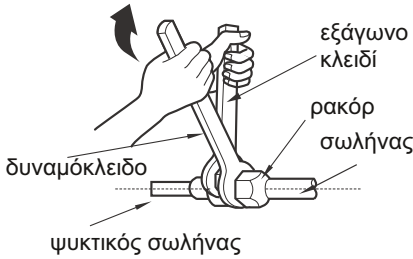

Διάμετρος ρακόρ	Ροπή σύσφιξης (N·m)
Φ 6	15~20
Φ 9.52	30~40
Φ 12	45~55
Φ 16	60~65
Φ 19	70~75

4. Τυλίξτε τις ψυκτικές σωληνώσεις με το αντίστοιχο μονωτικό υλικό και τυλίξτε το με ταινία.

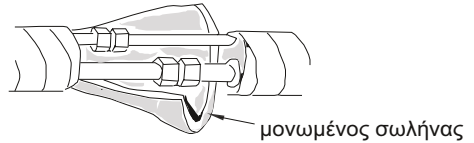

Έκτο βήμα: Σύνδεση του σωλήνα αποχέτευσης

1. Συνδέστε τον σωλήνα αποχέτευσης με την αντίστοιχη σωλήνα του μηχανήματος από το λεκανάκι συμπληκνωμάτων.

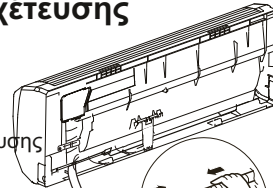
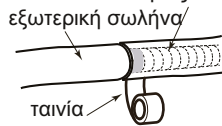

εξωτερικός σωλήνας αποχέτευσης

2. Σφραγίστε την ένωση με ταινία.

Σημείωση:

- Προσθέστε μόνωση στην σωλήνα αποχέτευσης της εσωτερικής μονάδας ώστε να εμποδίσετε συμπυκνώματα.
- Πλαστικά εξαρτήματα σύνδεσης και επέκτασης δεν παρέχονται.

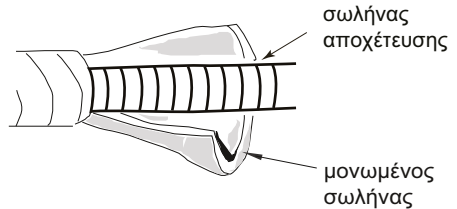

Έβδομο βήμα: Συνδέστε το καλώδιο της εσωτερικής μονάδας

1. Ανοίξτε την πρόσοψη, αφαιρέστε τη βίδα από το κάλυμμα των καλωδίων και κατεβάστε το κάλυμμα καλωδίων.

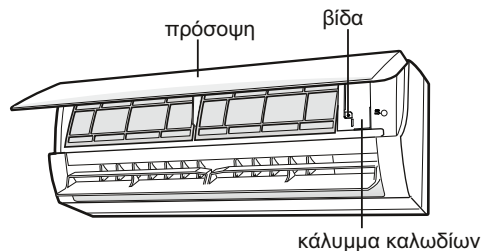

Εγκατάσταση της εσωτερικής μονάδας

2. Περάστε το καλώδιο της παροχής του ρεύματος από την αντίστοιχη τρύπα στην πίσω πλευρά του μηχανήματος και έπειτα τραβήξτε το από μπροστά.

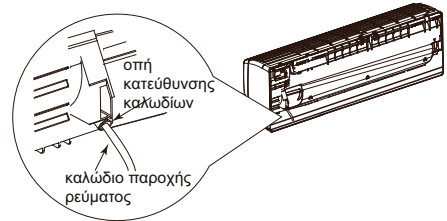

3. Αφαιρέστε το προστατευτικό κάλυμμα από την κλέμμα και συνδέστε το καλώδιο της παροχής ρεύματος στις αντίστοιχες θέσεις σύμφωνα με το χρώμα. Συσφίξτε τις βίδες και επανατοποθετήστε το κάλυμμα της κλέμματος.

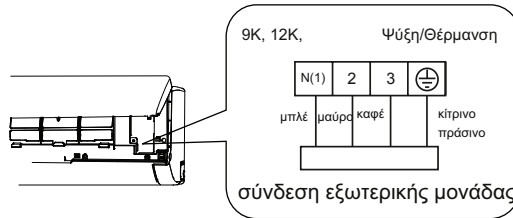

4. Επανατοποθετήστε το πλαστικό κάλυμμα και συσφίξτε την αντίστοιχη βίδα.

5. Κλείστε ξανά την πρόσοψη.

Σημείωση:

- Όλα τα καλώδια της εσωτερικής και εξωτερικής μονάδας πρέπει να συνδεθούν από εξειδικευμένο αδειούχο τεχνικό.
- Εάν το μήκος του καλωδίου παροχής ρεύματος δεν είναι επαρκές, επικοινωνήστε με τον προμηθευτή σας ή την αντιπροσωπεία για την παροχή νέου. Μην προσπαθήσετε να επεκτείνετε μόνοι σας το καλώδιο.
- Για τα κλιματιστικά που διαθέτουν φως, το φως θα πρέπει να είναι προσβάσιμο μετά την εγκατάσταση.
- Για τα κλιματιστικά που δεν διαθέτουν φως, ένας ασφαλειοδιακόπτης πρέπει να εγκατασταθεί στην παροχή ρεύματος.
- Ο ασφαλειοδιακόπτης θα πρέπει να είναι διπολικός (φάση-ουδέτερος).

Εγκατάσταση της εσωτερικής μονάδας

Όγδοο βήμα: Κάλυψη και μόνωση των σωλήνων

1 Καλύψτε τον σωλήνα σύνδεσης, το καλώδιο παροχής ρεύματος και τον σωλήνα αποχέτευσης με ταινία.

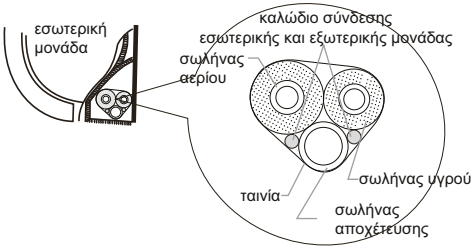

2. Φροντίστε κατά την κάλυψη του σωλήνα αποχέτευσης και του καλωδίου σύνδεσης να αφήσετε επαρκές μήκος εκτός της κάλυψης για την μετέπειτα εγκατάσταση.

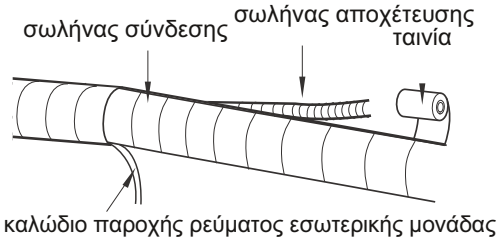

3. Καλύψτε τα με την ταινία χωρίς να αφήνετε κενά.

4. Οι ψυκτικές σωληνώσεις θα πρέπει να καλυφθούν ξεχωριστά στο τέλος.

Σημείωση:

- Το καλώδιο παροχής ρεύματος και το καλώδιο επικοινωνίας δεν πρέπει να είναι μπλεδωμένα κατά την τύλιξή τους.
- Ο σωλήνας αποχέτευσης πρέπει να τοποθετηθεί κάτω από τις ψυκτικές σωληνώσεις και τα καλώδια.

Ένατο βήμα: Κρεμάστε την εσωτερική μονάδα

1. Τοποθετείστε τις σωληνώσεις μέσα σε μία πλαστική προστατευτική σωλήνα και περάστε τη μέσα από την οπή του τοίχου.
2. Κρεμάστε την εσωτερική μονάδα επάνω στη μεταλλική βάση στήριξης.
3. Γεμίστε το κενό μεταξύ των σωλήνων και της τρύπας του τοίχου με μονωτικό υλικό.
4. Στερεώστε τον πλαστικό σωλήνα κάλυψης της οπής.
5. Ελέγξτε εάν η εσωτερική μονάδα έχει εγκατασταθεί σταθερά και κοντά στον τοίχο.

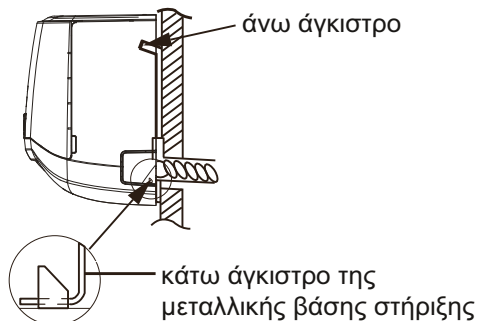
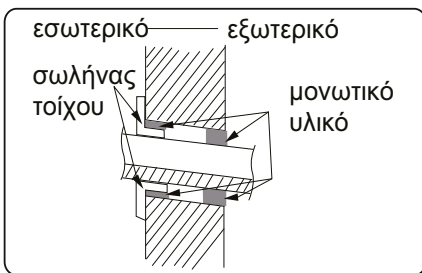

Σημείωση:

- Μην λυγίζετε πολύ τον σωλήνα αποχέτευσης προκειμένου να αποφευχθεί πιθανό τσάκισμα.

Έλεγχος λειτουργίας

2. Μέθοδος ελέγχου λειτουργίας

- Ανοίξτε την παροχή ρεύματος, πατήστε το πλήκτρο ON/OFF στο τηλεχειριστήριο έτσι ώστε να ξεκινήσει η λειτουργία του κλιματιστικού.
- Πατήστε το πλήκτρο MODE για να επιλέξετε την λειτουργία AUTO, COOL, DRY, FAN, HEAT έτσι ώστε να ελέγξετε εάν η λειτουργία το κλιματιστικού είναι νορμάλ ή όχι.
- Εάν η θερμοκρασία χώρου είναι μικρότερη από 16°C, το κλιματιστικό δεν μπορεί να ξεκινήσει την λειτουργία ψύξης.

Διαμόρφωση των ψυκτικών σωληνώσεων

1. Σταθερό μήκος ψυκτικών σωληνώσεων: 5 μέτρα, 7,5 μέτρα, 8 μέτρα.
2. Ελάχιστο μήκος ψυκτικών σωληνώσεων, 3 μέτρα.
3. Μέγιστο μήκος των ψυκτικών σωληνώσεων.

Απόδοση	Μέγιστο μήκος των ψυκτικών σωληνώσεων
5000Btu/h (1465W)	15
7000Btu/h (2051W)	15
9000Btu/h (2637W)	15
12000Btu/h (3516W)	20
18000Btu/h (5274W)	25

Απόδοση	Μέγιστο μήκος των ψυκτικών σωληνώσεων
24000Btu/h (7032W)	25
28000Btu/h (8204W)	30
36000Btu/h (10548W)	30
42000Btu/h (12306W)	30
48000Btu/h (14064W)	30

4. Απαιτούμενο ψυκτικό υγρό έπεται από την ολοκλήρωση εγκατάστασης. Μετά την επιμίκυση 10 μέτρων του συνδετικού σωλήνα, πρέπει να προσθέσετε 5ml ψυκτικού λαδιού για κάθε 5 μέτρα επιπλέον σωληνώσεων. - Η μέθοδος υπολογισμού συμπλήρωσης ψυκτικού υγρού είναι βασισμένη στο μήκος της σωλήνας υγρού ως κάτωθι:

- 1) Ποσότητα συμπλήρωσης ψυκτικού υγρού = έξτρα μέτρα σωληνώσεων x ποσότητα ψυκτικού υγρού ανά μέτρο.
- 2) Στον παρακάτω πίνακα δίνεται η απαιτούμενη ποσότητα συμπλήρωσης ψυκτικού υγρού σύμφωνα με τη γραμμή υγρού του κάθε μηχανήματος και είναι διαφορετική για διαφορετικές διατομές της γραμμής υγρού.

Διαμόρφωση των ψυκτικών σωληνώσεων

ΠΙΝΑΚΑΣ ΣΥΜΠΛΗΡΩΣΗΣ ΨΥΚΤΙΚΟΥ ΥΓΡΟΥ R32

Διάμετρος Ψυκτικών Σωληνώσεων χιλ.		Τύπος εσωτερικής μονάδας	Τύπος εξωτερικής μονάδας	
Γραμμή Υγρού (χιλ.)	Γραμμή Αερίου (χιλ.)	Μόνο Ψύξη, Ψύξη/Θέρμανση (g / m)	Μόνο Ψύξη (g / m)	Ψύξη/Θέρμανση (g / m)
Φ6	Φ9.5 ή Φ12	16	12	16
Φ6 ή Φ9.5	Φ16 ή Φ19	40	12	40
Φ12	Φ19 ή Φ22.2	80	24	96
Φ16	Φ25.4 ή Φ31.8	136	48	96
Φ19	–	200	200	200
Φ22.2	–	280	280	280

Σημείωση: Η επιπλέον πλήρωση ψυκτικού υγρού του ανωτέρω πίνακα είναι προτεινόμενη.

Ασφαλής λειτουργία του εύφλεκτου ψυκτικού υγρού

Απαιτήση Πιστοποίησης για τον εγκαταστάτη ή τον τεχνικό που θα διεξάγει την συντήρηση της συσκευής

- Όλες οι εργασίες που έχουν να κάνουν με το ψυκτικό σύστημα θα πρέπει να διεξάγονται από τεχνικό που να διαθέτει έγκυρη πιστοποίηση η οποία θα έχει χορηγηθεί από επίσημο φορέα. Σε περίπτωση που χρειαστούν περισσότεροι από ένας για την εγκατάσταση, επισκευή ή συντήρηση της συσκευής, θα πρέπει να επιτηρούνται από τον τεχνικό που φέρει την πιστοποίηση για διαχείριση εύφλεκτων ψυκτικών υγρών.
- Η επισκευή της συσκευής μπορεί να γίνει μόνο κατά τον τρόπο που υποδεικνύεται από τον κατασκευαστή.

Σημειώσεις Εγκατάστασης

- Το κλιματιστικό δεν επιτρέπεται να χρησιμοποιείται σε χώρους όπου υπάρχει φλόγα/φωτιά (όπως φλογοβόλο/φλόγιτρο, φωταέριο, ηλεκτρικές συσκευές θέρμανσης κλπ)
- Απαγορεύεται η διάνοιξη τρυπών. Μην πλησιάζετε φλόγα στους σωλήνες σύνδεσης εσωτερικής και εξωτερικής μονάδας.
- Το κλιματιστικό πρέπει να τοποθετείται σε χώρο μεγαλύτερο από τις ελάχιστες διαστάσεις του κάτωθι πίνακα.
- Έλεγχος διαρροής ψυκτικού υγρού πρέπει να διεξάγεται απαραίτητα μετά την εγκατάσταση.

Πίνακας Α - Ελάχιστες διαστάσεις χώρου (m²)

Ελάχιστες διαστάσεις χώρου (m ²)	Ποσότητα συμπλήρωσης (kg)	≤1.2	1.3	1.4	1.5	1.6	1.7	1.8	1.9	2	2.1	2.2	2.3	2.4	2.5
	Τοποθέτηση στο πάτωμα	/	14.5	16.8	19.3	22	24.8	27.8	31	34.3	37.8	41.5	45.4	49.4	53.6
	Τοποθέτηση στο παράθυρο	/	5.2	6.1	7	7.9	8.9	10	11.2	12.4	13.6	15	16.3	17.8	19.3
	Τοποθέτηση στον τοίχο	/	1.6	1.9	2.1	2.4	2.8	3.1	3.4	3.8	4.2	4.6	5	5.5	6
	Τοποθέτηση στο ταβάνι	/	1.1	1.3	1.4	1.6	1.8	2.1	2.3	2.6	2.8	3.1	3.4	3.7	4

Σημειώσεις για την Συντήρηση

- Ελέγξτε εάν ο χώρος συντήρησης ή ο χώρος όπου είναι εγκατεστημένο το κλιματιστικό πληροί τις απαιτήσεις βάσει των τεχνικών του χαρακτηριστικών (προδιαγραφές). – Η λειτουργία του κλιματιστικού στον χώρο επιτρέπεται μόνο όταν ο χώρος πληροί τις απαιτήσεις των τεχνικών προδιαγραφών της συσκευής.
- Ελέγξτε εάν ο χώρος συντήρησης εξαερίζεται σωστά. – Κατά την λειτουργία της συσκευής πρέπει να υπάρχει συνεχής αερισμός του χώρου.
- Ελέγξτε προσεκτικά εάν υπάρχει κάποια πηγή φωτιάς ή πιθανή πηγή ανάφλεξης κατά τη διάρκεια λειτουργίας του κλιματιστικού στον χώρο συντήρησης/επισκευής. – Η χρήση φλόγας απαγορεύεται αυστηρώς στον χώρο συντήρησης/επισκευής και θα πρέπει να υπάρχει σε ορατό σημείο και η σήμανση «ΑΠΟΓΕΡΕΥΕΤΑΙ ΑΥΣΤΗΡΩΣ ΤΟ ΚΑΠΝΙΣΜΑ»
- Ελέγξτε εάν όλες οι σημάνσεις κινδύνου υπάρχουν ευκρινώς επάνω στη συσκευή. – Αντικαταστήστε εκείνες που δεν εμφανίζονται με ευκρίνεια.

ΣΥΓΚΟΛΛΗΣΗ

- Εάν χρειαστεί να κόψετε ή να συγκολλήσετε τους σωλήνες του ψυκτικού συστήματος κατά την διαδικασία εγκατάστασης/συντήρησης, παρακαλούμε ακολουθείστε τα κάτωθι βήματα.

Ασφαλής λειτουργία του εύφλεκτου ψυκτικού υγρού

- α. Τερματίστε τη λειτουργία της συσκευής και διακόψτε την παροχή ρεύματος.
- β. Εκκενώστε το ψυκτικό υγρό
- γ. Διαδικασία κενού των σωληνώσεων
- δ. Καθαρίστε με ψυκτικό υγρό N2 (Αζωτο)
- ε. Κόψτε ή συγκολλήστε
- ζ. Μεταφέρετε στο σημείο ελέγχου/επισκευής για τη συγκόλληση
 - Το ψυκτικό υγρό πρέπει να ανακυκλωθεί μέσα στη συσκευή ανάκτησης.
 - Βεβαιωθείτε πως δεν υπάρχει ίχνος φλόγας κοντά στην έξοδο της αντλίας κενού και ότι ο χώρος εξαερίζεται επαρκώς.

Ασφαλής λειτουργία του εύφλεκτου ψυκτικού υγρού

Πλήρωση Ψυκτικού Υγρού

- Χρησιμοποιήστε εξειδικευμένες συσκευές πλήρωσης για το R32. Βεβαιωθείτε πως δεν θα υπάρξει ανάμιξη διαφορετικών ψυκτικών υγρών.
- Οι φιάλες με το ψυκτικό υγρό, θα πρέπει να βρίσκονται σε όρθια θέση κατά τη διαδικασία πλήρωσης.
- Κολλήστε την ετικέτα στο σύστημα μετά την πλήρωση.
- ΜΗΝ υπερπληρώνετε τη συσκευή με ψυκτικό υγρό πέραν της απαιτούμενης ποσότητας.
- Μετά το πέρας της πλήρωσης, παρακαλούμε κάντε έλεγχο διαρροής πριν την λειτουργία του κλιματιστικού. Θα πρέπει να επαναλάβετε την διαδικασία ελέγχου διαρροής όταν αφαιρείτε ψυκτικό υγρό από το κλιματιστικό.

Οδηγίες ασφαλείας κατά την μεταφορά και αποθήκευση

- Παρακαλούμε χρησιμοποιήστε την συσκευή ελέγχου διαρροών πριν το ξεφόρτωμα και άνοιγμα της συσκευής.
- Απαγορεύεται το κάπνισμα ή οποιαδήποτε πηγή μπορεί να προκαλέσει ανάφλεξη,
- Ακολουθείτε τους εθνικούς κανονισμούς και νομοθεσίες.

Εγκατάσταση εξωτερικής μονάδας

Πρώτο βήμα: Τοποθετήστε σωστά την βάση στήριξης της εξωτερικής μονάδας.

1. Επιλέξτε το σωστό μέρος για την τοποθέτηση της εξωτερικής μονάδας σύμφωνα με την κατασκευή του σπιτιού σας.
2. Τοποθετήστε σωστά την βάση στήριξης της εξωτερικής μονάδας στο σημείο που έχετε επιλέξει χρησιμοποιώντας με αντίστοιχες βίδες.

Σημείωση:

Πάρτε όλα τα απαραίτητα μέτρα προφύλαξης κατά την εγκατάσταση της εξωτερικής μονάδας.

Βεβαιωθείτε πως η βάση στήριξης μπορεί να αντέξει τουλάχιστον τέσσερις φορές το βάρος της εξωτερικής μονάδας.

Η εξωτερική μονάδα πρέπει να εγκατασταθεί τουλάχιστον 3 εκατοστά πάνω από το πάτωμα έτσι ώστε να είναι εφικτή η εγκατάσταση του σωλήνα αποχέτευσης.

Για τα κλιματιστικά με απόδοση 2300W ~5000W, χρειάζονται έξι βίδες στερέωσης. Για τα κλιματιστικά με απόδοση 6000W ~8000W, χρειάζονται οκτώ βίδες στερέωσης. Για τα κλιματιστικά με απόδοση 10000W ~16000W, χρειάζονται δέκα βίδες στερέωσης.

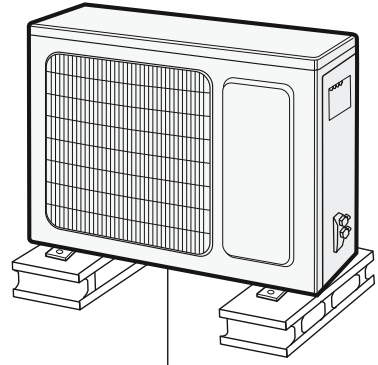

τουλάχιστον 3 εκ πάνω από το έδαφος

Δεύτερο βήμα: Εγκαταστήστε την σωλήνα αποχέτευσης των συμπυκνωμάτων.

1. Συνδέστε τον ειδικό πλαστικό σύνδεσμο της αποχέτευσης στο μεταλλικό πλαίσιο της βάσης όπως φαίνεται στην παρακάτω φωτογραφία.
2. Συνδέστε στον ειδικό σύνδεσμο με την σωλήνα της αποχέτευσης και φροντίστε η απορροή της να καταλήγει σε σιφόνι ή υδρορροή.

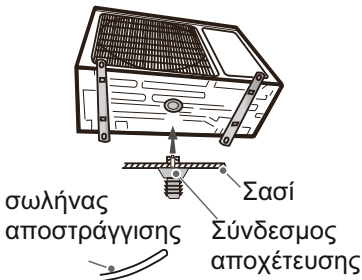

Τρίτο βήμα: Στερέωση εξωτερικής μονάδας.

1. Τοποθετήστε την εξωτερική μονάδα στην βάση της.
2. Βιδώστε την στην βάση με αντίστοιχες βίδες και παξιμάδια.

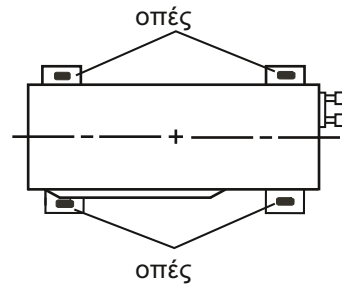

Εγκατάσταση εξωτερικής μονάδας

Τέταρτο βήμα: Σύνδεση ψυκτικών σωληνώσεων

1. Αφαιρέστε την βίδα από το πλαϊνό πλαστικό κάλυμμα και στην συνέχεια αφαιρέστε το κάλυμμα.

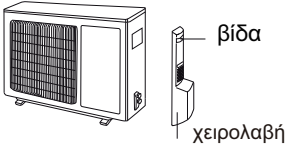

2. Αφαιρέστε το μεταλλικό καπάκι της κάθε βαλβίδας και στην συνέχεια ενώστε τις σωληνώσεις με το χείλος της κάθε βαλβίδας.

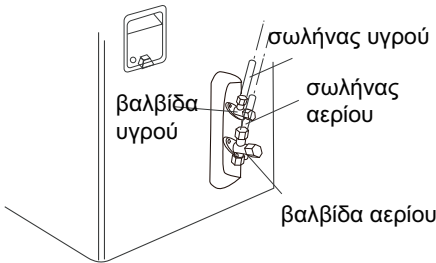

3. Συσφίξτε ελαφρώς το ρακόρ με το χέρι.

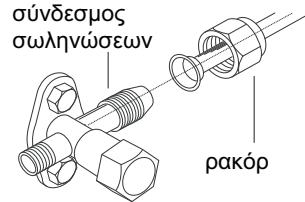

4. Συσφίξτε το ρακόρ με δυναμόκλειδο με την αντίστοιχη ροπή όπως δίνεται στον παρακάτω πίνακα.

Διάμετρος ρακόρ	Ροπή σύσφιξης (N·m)
Φ 6	15~20
Φ 9.52	30~40
Φ 12	45~55
Φ 16	60~65
Φ 19	70~75

Πέμπτο βήμα: Σύνδεση των καλωδίων παροχής ρεύματος και επικοινωνίας.

1. Αφαιρέστε το πλαστικό κάλυμμα των ηλεκτρολογικών συνδέσεων, και συνδέστε το καλώδιο της παροχής ρεύματος και της επικοινωνίας στις αντίστοιχες θέσεις σύμφωνα με το χρώμα και την ονοματολογία.

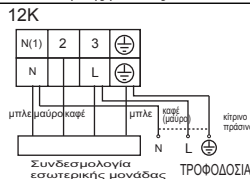
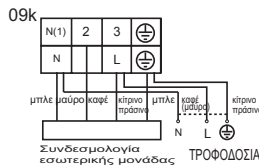
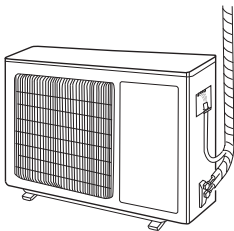

Εγκατάσταση εξωτερικής μονάδας

2. Συσφίξτε όλες τις βίδες στην κλέμμα των καλωδίων και τοποθετήστε στην συνέχεια το πλαστικό κάλυμμα.

Σημειώσεις:

- Αφού το βιδώσετε τις βίδες, τραβήξτε με δύναμη τα καλώδια για να σιγουρευτείτε ότι συγκρατούνται σωστά στην κλέμμα.
- Σε καμία περίπτωση μην κόβετε και «ματίζετε» το καλώδιο της παροχής του ρεύματος.

Έκτο βήμα: Όδευση σωληνώσεων

1. Οι σωληνώσεις θα πρέπει να οδεύουν κατά μήκος του τοίχου, χωρίς μεγάλες καμπύλες και εάν είναι εφικτό να καλύπτονται. Η μικρότερη ακτίνα στην καμπύλη θα πρέπει να είναι 10cm.
2. Σε περίπτωση που η εξωτερική μονάδα τοποθετείται σε ψηλότερο σημείο από την εσωτερική, θα πρέπει στις σωληνώσεις να κάνετε μία καμπύλη τύπου U, πριν από την είσοδό τους στην οπή του τοίχου ούτως ώστε να αποτρέπεται η περίπτωση εισροής νερού από την βροχή.

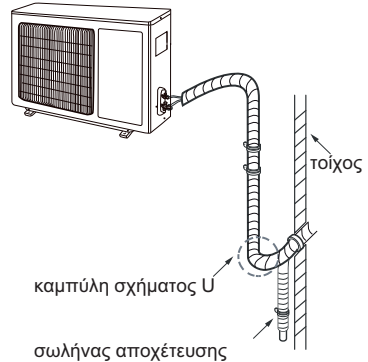

Σημείωση:

Δώστε καθοδική ρύση στο σωλήνα αποχέτευσης. Ο σωλήνας δεν πρέπει να είναι κυρτός, να ανεβαίνει προς τα πάνω ή να ταλαντεύεται κλπ.

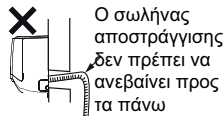
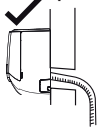

Μην τοποθετείτε την έξοδο του σωλήνα αποστράγγισης σε νερό, καθώς η αποστράγγιση πρέπει να γίνεται απρόσκοπτα.

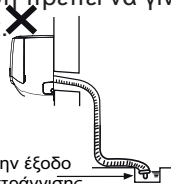

Μην τοποθετείτε την έξοδο του σωλήνα αποστράγγισης σε νερό

Η αποχέτευση των συμπυκνωμάτων της εσωτερικής μονάδας πρέπει να οδηγείται με ρύση προς τον εξωτερικό χώρο

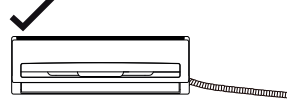

Ο σωλήνας αποστράγγισης δεν πρέπει να είναι κυρτός (να κάνει καμπύλες)

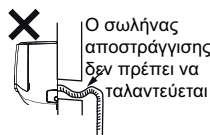

Διαδικασία κενού των σωληνώσεων

1. Αφαιρέστε τα καλύμματα των βαλβίδων της γραμμής υγρού και της γραμμής αερίου και το καπάκι από την βαλβίδα πλήρωσης.
2. Συνδέστε τον σωλήνα των μανομέτρων στην βαλβίδα πλήρωσης της γραμμής αερίου και την άλλη σωλήνα των μανομέτρων στην αντλία κενού.
3. Ανοίξτε πλήρως την βάνα του μανομέτρου και με την αντλία κενού σε λειτουργία αναμείνατε έως ότου η πίεση δείξει -0.1MPa .
4. Κλείστε την αντλία κενού και ελέγξτε για 1-2 λεπτά η πίεση παραμένει -0.1MPa . Εάν διαφοροποιείται τότε υπάρχει κάποια διαρροή στο κύκλωμα.
5. Αφαιρέστε τα μανόμετρα και ανοίξτε με ένα κλειδί τύπου «ΑΛΛΕΝ» τις βαλβίδες της γραμμής υγρού και αερίου.
6. Τοποθετήστε ξανά τα καπάκια στις 2 βαλβίδες.
7. Τοποθετήστε το πλαστικό κάλυμμα των βαλβίδων.

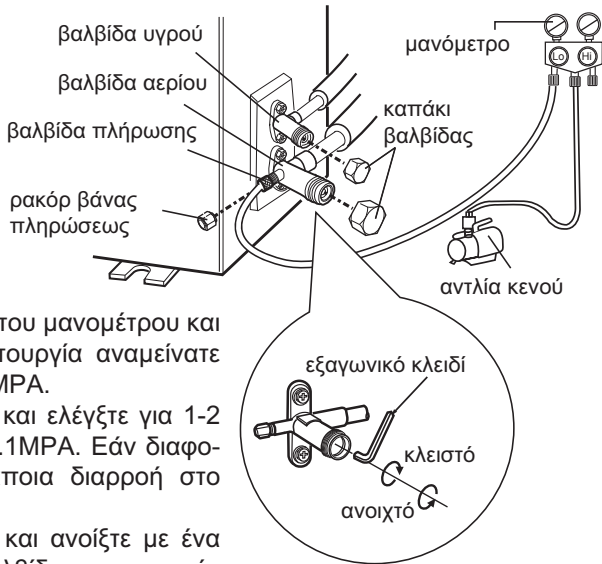

Έλεγχος διαρροών

1. Με ανιχνευτή διαρροών.

Ελέγξτε προσεκτικά εάν υπάρχει διαρροή σε κάποιο σημείο των σωληνώσεων και των συνδέσεων τους.

2. Με σαπουνόνερο.

Σε περίπτωση που δεν διαθέτεται ανιχνευτή διαρροών, τοποθετήστε σαπουνόνερο στα σημεία που θέλετε να ελέγξετε για τυχών διαρροή και αφήστε το για μερικά λεπτά. Εάν σχηματιστούν φυσαλίδες με αέρα τότε υπάρχει διαρροή στο συγκεκριμένο σημείο.

Έλεγχος μετά την εγκατάσταση

- Ελέγξτε τα κάτωθι μετά την εγκατάσταση

Σημεία προς έλεγχο	Πιθανή βλάβη
Έχει εγκατασταθεί η μονάδα σταθερά;	Η μονάδα μπορεί να πέσει, να ταρακουνηθεί ή να είναι θορυβώδης
Έχει γίνει ο έλεγχος διαρροής ψυκτικού υγρού;	Μπορεί να προκληθεί ανεπαρκής απόδοση ψύξης ή θέρμανσης
Είναι επαρκής η θερμομόνωση των ψυκτικών σωληνώσεων και της αποχεύσεως;	Μπορεί να προκληθούν συμπυκνώματα και στάξιμο νερού
Απορρέει σωστά το νερό των συμπυκνωμάτων από την εσωτερική μονάδα;	Μπορεί να προκληθούν συμπυκνώματα και στάξιμο νερού
Η τάση παροχής ρεύματος του σπιτιού σας είναι σύμφωνη με αυτή που αναφέρεται στο ταμπελάκι χαρακτηριστικών της συσκευής;	Σε διαφορετική περίπτωση μπορεί να προκληθεί δυσλειτουργία ή καταστροφή κάποιων μερών της συσκευής
Το ηλεκτρικό καλώδιο της παροχής ρεύματος και οι ψυκτικές σωληνώσεις έχουν εγκατασταθεί σωστά;	Σε διαφορετική περίπτωση μπορεί να προκληθεί δυσλειτουργία ή καταστροφή κάποιων μερών της συσκευής
Έχει γειωθεί με ασφάλεια η μονάδα;	Σε διαφορετική περίπτωση μπορεί να προκληθεί ηλεκτρική διαρροή
Το καλώδιο παροχής ρεύματος πληροί τις προδιαγραφές;	Σε διαφορετική περίπτωση μπορεί να προκληθεί δυσλειτουργία ή καταστροφή κάποιων μερών της συσκευής
Υπάρχει κάποιο εμπόδιο στις εισόδους ή εξόδους του αέρα;	Μπορεί να προκαλέσει ανεπαρκή απόδοση ψύξης ή θέρμανσης
Έχει αφαιρεθεί η σκόνη και τυχόν άλλα σωματίδια που δημιουργήθηκαν κατά την εγκατάσταση;	Σε διαφορετική περίπτωση μπορεί να προκληθεί δυσλειτουργία ή καταστροφή κάποιων μερών της συσκευής
Οι βάνες αερίου και υγρού της εξωτερικής μονάδας είναι εντελώς ανοικτές;	Μπορεί να προκαλέσει ανεπαρκή απόδοση ψύξης ή θέρμανσης
Είναι καλυμμένες η είσοδος και η έξοδος στις συνδέσεις των σωληνώσεων;	Σε αυτή την περίπτωση μπορεί να μην έχει σωστή απόδοση Ψύξης/Θέρμανσης το κλιματιστικό ή να καταναλώνεται περισσότερο ρεύμα.

Έλεγχος λειτουργίας

1. Προετοιμασία ελέγχου λειτουργίας

- Υποδείξτε τις σημαντικές σημειώσεις που αφορούν στο κλιματιστικό στον

Μέθοδος εκχέλιωσης των σωληνώσεων

Σημείωση:

Η λανθασμένη εκχέλιωση των σωληνώσεων, είναι ο πιο πιθανός παράγοντας που μπορεί να εμφανιστεί διαρροή ψυκτικού μέσου. Παρακαλούμε ακολουθείστε τα παρακάτω βήματα εάν θέλετε να επεκτείνετε τις σωληνώσεις:

A. Κόψτε τον σωλήνα

- Μετρήστε την απόσταση εσωτερικής και εξωτερικής μονάδας και στη συνέχεια επιλέξτε το μήκος σωλήνα που χρειάζεστε.
- Κόψτε το απαιτούμενο μήκος σωλήνα με τον κόφτη σωληνών.

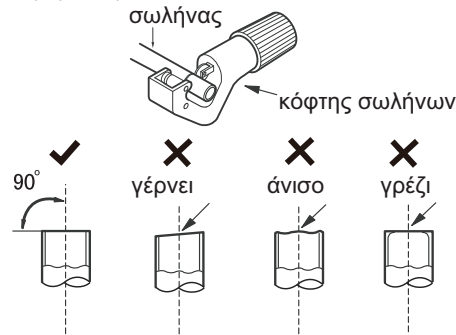

B. Αφαιρέστε τα γρέζια

- Αφαιρέστε τα γρέζια από την επιφάνεια της κοπής και δώστε ιδιαίτερη προσοχή στο να μην μπουουν εσωτερικά στον σωλήνα.



Γ. Τοποθετήστε εξωτερικά την κατάλληλη μόνωση

Δ. Αφαιρέστε το ρακόρ από την σωλήνα της εσωτερικής μονάδας και την βάνα της εξωτερικής τοποθετήστε το αντιστοίχως στον σωλήνα.

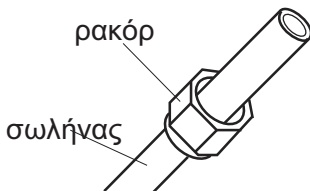

E. Εκχέλιωση των ακρών

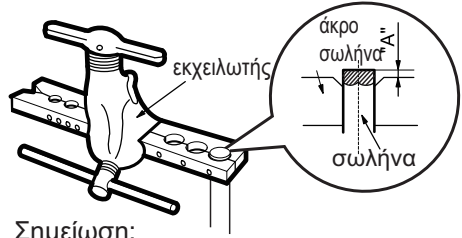

Σημείωση:

Η απόσταση «Α» είναι διαφορετική και εξαρτάται από την διάμετρο του σωλήνα. Παρακαλούμε συμβουλευτείτε τον κάτωθι πίνακα:

εξωτερική διάμετρος (mm)	A(mm)	
	Μέγιστο	Ελάχιστο
Φ6 - 6.35(1/4")	1.3	0.7
Φ9.52(3/8")	1.6	1.0
Φ12-12.7(1/2")	1.8	1.0
Φ15.8-16(5/8")	2.4	2.2

ΣΤ. Έλεγχος

- Ελέγξτε την ποιότητα της εκχέλιωσης. Εάν παρατηρήσετε οποιαδήποτε ανωμαλία στην επιφάνεια ή ασυμμετρία, επαναλάβετε την εκχέλιωση ακολουθώντας τα ίδια βήματα.

επίπεδη επιφάνεια

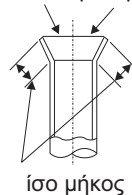

ακατάλληλη εκχέλιωση



Questo apparecchio non è destinato a persone (bambini inclusi) con ridotte capacità fisiche, sensoriali o mentali, oppure senza la necessaria esperienza e conoscenza, a meno che non abbiano ricevuto la necessaria supervisione o formazione per l'uso dell'apparecchio da una persona responsabile per la loro sicurezza.

I bambini devono essere sorvegliati affinché restino lontani dall'apparecchio.



INFORMAZIONE PER IL CORRETTO SMALTIMENTO DEL PRODOTTO AI SENSI DELLA DIRETTIVA EUROPEA 2002/96/CE

Alla fine della sua vita utile questo apparecchio non deve essere smaltito insieme ai rifiuti domestici. Deve essere consegnato presso appositi centri di raccolta differenziata oppure presso i rivenditori che forniscono questo servizio.

Smaltire separatamente un apparecchio elettrico ed elettronico consente di evitare possibili effetti negativi sull'ambiente e sulla salute umana derivanti da uno smaltimento inadeguato e permette di recuperare e riciclare i materiali di cui è composto, con importanti risparmi di energia e risorse.

Per sottolineare l'obbligo di smaltire separatamente queste apparecchiature, sul prodotto è riportato il simbolo del cassonetto barrato.

Lo smaltimento abusivo del prodotto da parte dell'utente comporta l'applicazione delle sanzioni amministrative previste dalla normativa vigente.

R32:675



Apparecchio riempito con gas infiammabile R32.



Prima di utilizzare l'apparecchio, leggere attentamente il manuale di istruzioni.



Prima di installare l'apparecchio, leggere attentamente il manuale di installazione



Prima di riparare l'apparecchio, leggere attentamente il manuale di servizio.

Il Refrigerante R32

- Per realizzare il funzionamento del condizionatore, un refrigerante speciale circola nel sistema. Il refrigerante utilizzato è l'R32, che è un refrigerante ecologico. Il refrigerante è infiammabile e inodore. Inoltre, può portare ad una esplosione in certe condizioni. L'infiammabilità del refrigerante è molto bassa. E può essere innescato solo da un incendio.
- Rispetto ai comuni refrigeranti, l'R32 è un refrigerante non inquinante senza alcun danno per l'ozono. L'influenza sull'effetto serra è anche inferiore. L'R32 ha ottime caratteristiche termodinamiche che portano ad avere un'alta efficienza energetica. I condizionatori hanno quindi bisogno di meno refrigerante all'interno.

AVVERTENZA:

Non usare mezzi per accelerare il processo di sbrinamento o per pulire, diversi da quelli raccomandati dal produttore. In caso di riparazione, contattare il più vicino centro di assistenza autorizzato. Le riparazioni effettuate da personale non qualificato possono essere pericolose. L'apparecchio deve essere conservato in una stanza senza fonti di accensione a funzionamento continuo. (Per esempio: fiamme libere, apparecchi a gas, stufe elettriche in funzionamento). Non forare o bruciare.

L'apparecchio deve essere installato in una stanza con una superficie superiore a 4m².

L'apparecchio è riempito con refrigerante infiammabile R32.

Per le riparazioni, seguire rigorosamente solo le istruzioni del produttore.

Essere consapevoli del fatto che i refrigeranti sono inodori.

Leggere il manuale specifico.

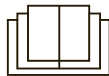

Precauzioni



AVVERTENZA

Uso e Manutenzione

- Questo apparecchio non deve essere utilizzato da persone (bambini compresi) le cui capacità fisiche, sensoriali o mentali non ne consentono un utilizzo sicuro, o la cui esperienza o conoscenza non sono sufficienti, a meno che non abbiano la supervisione o abbiano ricevuto istruzioni in merito all'utilizzo dell'apparecchio da una persona responsabile per la loro sicurezza.
I bambini devono essere sorvegliati affinché non giochino con l'apparecchio.
- La pulizia e la manutenzione ordinaria non devono essere effettuate da parte dei bambini senza sorveglianza.
- Non collegare il condizionatore d'aria ad una presa multipla. Questo può essere causa di incendi.
- Scollegare l'alimentazione elettrica quando si esegue la pulizia del condizionatore. Questo può essere causa di scosse elettriche.
- Se il cavo di alimentazione è danneggiato, deve essere sostituito dal produttore, dal suo servizio assistenza o da personale qualificato al fine di evitare rischi.
- Non lavare il condizionatore con l'acqua per evitare scosse elettriche.
- Non spruzzare acqua sull'unità interna. Questo può causare scosse elettriche o malfunzionamenti.
- Dopo aver rimosso il filtro, non toccare le alette per evitare infortuni.
- Non utilizzare il fuoco o un asciugacapelli per asciugare il filtro per evitare deformazioni o pericolo di incendio.



AVVERTENZA

- La manutenzione deve essere effettuata da personale qualificato. In caso contrario, si potrebbero causare lesioni personali.
- Non riparare il condizionatore da soli. Questo può causare scosse elettriche o danni. Si prega di contattare il rivenditore quando è necessario riparare il condizionatore.
- Non introdurre le dita o altri oggetti nella bocca di ingresso o di uscita dell'aria. Essa può causare lesioni personali o danni.
- Non bloccare uscita o di ingresso dell'aria. Questo potrebbe causare un malfunzionamento.
- Non versare acqua sul telecomando, in caso contrario il telecomando si può guastare.
- Quando uno dei seguenti fenomeni si verifica, spegnere il condizionatore, scollegare immediatamente l'alimentazione, contattare il rivenditore o il centro di assistenza.
 - Il cavo di alimentazione è il surriscaldato o danneggiato.
 - Ci sono rumori anomali durante il funzionamento.
 - L'interruttore scatta frequentemente.
 - Il condizionatore emana odore di bruciato.
 - L'unità interna ha una perdita.
- Se il condizionatore opera in condizioni anomale, può causare un malfunzionamento, scosse elettriche o pericolo di incendio.
- Quando si accende o si spegne l'unità tramite l'interruttore di emergenza, premere l'interruttore con un oggetto isolante diverso dal metallo.
- Non calpestare il pannello superiore dell'unità esterna, o mettere oggetti pesanti. Questo può causare danni o lesioni personali.



AVVERTENZA

Allegati

- L'installazione deve essere eseguita da personale qualificato. In caso contrario, si possono causare lesioni personali o danni.
- Durante l'installazione dell'unità si devono seguire le norme di sicurezza elettrica.
- In accordo alle norme di sicurezza locali, usare un'alimentazione elettrica ed un interruttore di protezione adeguati.
- Installare un interruttore di protezione. In caso contrario, si potrebbero causare malfunzionamenti.
- Un interruttore multipolare con una separazione dei contatti di almeno 3mm su tutti i poli deve essere collegato a cablaggio fisso.
- Inserire un interruttore di dimensioni adeguate. L'interruttore deve avere le opportune protezioni magnetiche da corto circuito e sovraccarico.
- Il condizionatore deve essere collegato alla messa a terra. Un collegamento di messa a terra non corretta può causare scosse elettriche.
- Non utilizzare un cavo di alimentazione non adeguato.
- Assicurarsi che l'alimentazione elettrica sia collegata al condizionatore. Un'alimentazione instabile o cablaggio errato sono causa di malfunzionamenti. Si prega di installare adeguati cavi di alimentazione prima di usare il condizionatore d'aria.
- Collegare correttamente i fili in tensione, neutro e messa a terra alla presa di corrente.
- Assicuratevi di togliere l'alimentazione elettrica prima di procedere ai lavori elettrici e di sicurezza.

Precauzioni



AVVERTENZA

- Non riattivare l'alimentazione elettrica prima di aver terminato l'installazione.
- Se il cavo di alimentazione è danneggiato, deve essere sostituito dal produttore, dal suo servizio assistenza o da personale qualificato al fine di evitare rischi.
- Dato che la temperatura delle tubazioni del circuito frigorifero è elevata, tenere distanziato il cavo elettrico di collegamento tra le unità dalle tubazioni di rame.
- L'apparecchio deve essere installato in conformità con le normative nazionali.
- L'installazione deve essere effettuata in conformità con i requisiti NEC e CEC solo da personale autorizzato.
- Il condizionatore d'aria è l'apparecchio elettrico di prima classe. Deve essere adeguatamente collegato alla messa a terra mediante un dispositivo installato da un professionista specializzato.
- Il cavo giallo-verde del condizionatore è il cavo di terra che non può essere utilizzato per altri scopi.
- La resistenza di terra deve essere conforme alle norme nazionali di sicurezza elettrica.
- L'apparecchio deve essere posizionato in modo che la spina sia accessibile.
- Tutti i cavi dell'unità interna ed esterna devono essere collegati da un professionista.
- Se la lunghezza del cavo di alimentazione non è sufficiente, contattare il fornitore per averne uno nuovo. Evitare di estendere il filo da soli.

Precauzioni



AVVERTENZA

- Per il condizionatore dotato di spina, la stessa deve essere raggiungibile dopo aver terminato l'installazione.
- Per il condizionatore senza spina, un interruttore di sicurezza deve essere installato sulla linea.
- Se è necessario spostare il condizionatore in un altro luogo, fare eseguire questa operazione da una persona qualificata. In caso contrario, può causare lesioni personali o danni.
- Selezionare una posizione che sia fuori dalla portata di bambini e lontano da animali o piante. Se è inevitabile, aggiungere una recinzione di sicurezza.
- L'unità interna deve essere installata sulla parete.
- Le istruzioni per l'installazione e l'uso di questo prodotto sono fornite dal costruttore.



AVVERTENZA

- Non è consentito l'uso del condizionatore in ambienti dove vi siano fonti di calore (fuochi, caldaie a carbone, riscaldamento elettrico).
- Non è consentito praticare fori o bruciare il tubo di collegamento.
- Il condizionatore deve essere installato in un ambiente che deve essere più grande della superficie minima consentita. La superficie minima della stanza è mostrata sulla tabella al fondo del manuale.
- La prova di tenuta è d'obbligo dopo l'installazione.

Temperature di funzionamento

	Ambiente interno BS/BU(°C)	Ambiente esterno BS/BU(°C)
Raffrescamento	32/23	46/26
Riscaldamento	27/-	24/18

AVVISO:

- La temperatura di funzionamento (temperatura esterna) per i modelli a pompa di calore è -15°C ~ 43°C.

Descrizione dei componenti

Unità interna

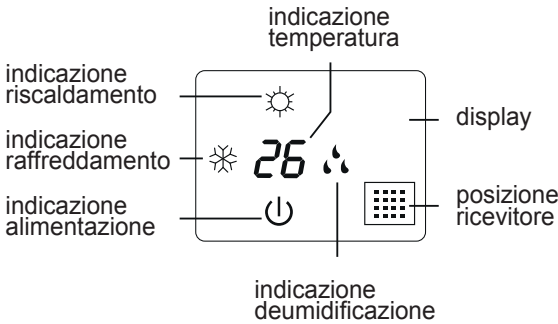
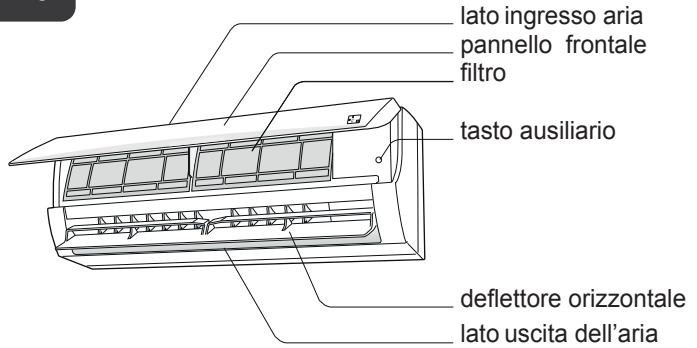

comando infrarosso

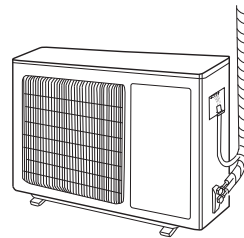

(Il contenuto o le posizioni nel display potrebbero esserdiversi dalla grafica riportata qui sopra: fare riferimento al prodotto reale)

NOTA:

Il prodotto effettivamente acquistato può essere diverso da quello sopra illustrato, fare sempre riferimento ai realmente acquistati.

Tasti del telecomando

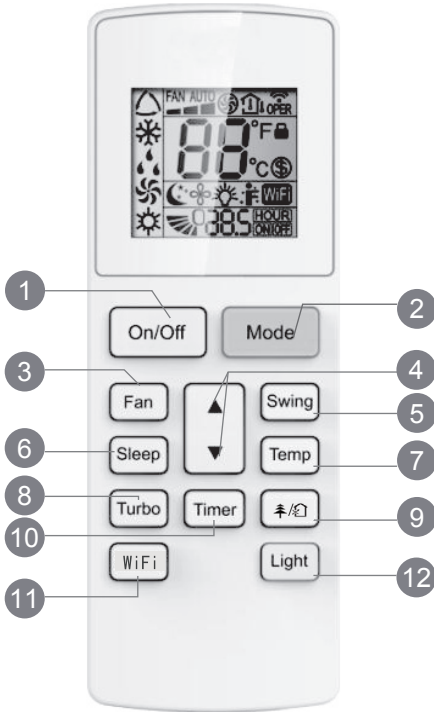

- 1 Tasto On/Off (Accensione/Spegnimento)
- 2 Tasto Mode (Modalità di funzionamento)
- 3 Tasto Fan (Ventilazione)
- 4 Tasto ▲ / ▼ regolazione della temperatura
- 5 Tasto Swing
- 6 Tasto Sleep per spegnimento temporizzato
- 7 Tasto Temp
- 8 Tasto Turbo
- 9 Tasto 冫/☀
- 10 Pulsante Timer
- 11 Pulsante WiFi
- 12 Pulsante Light (Illuminazione display)

Introduzione ai pulsanti del telecomando

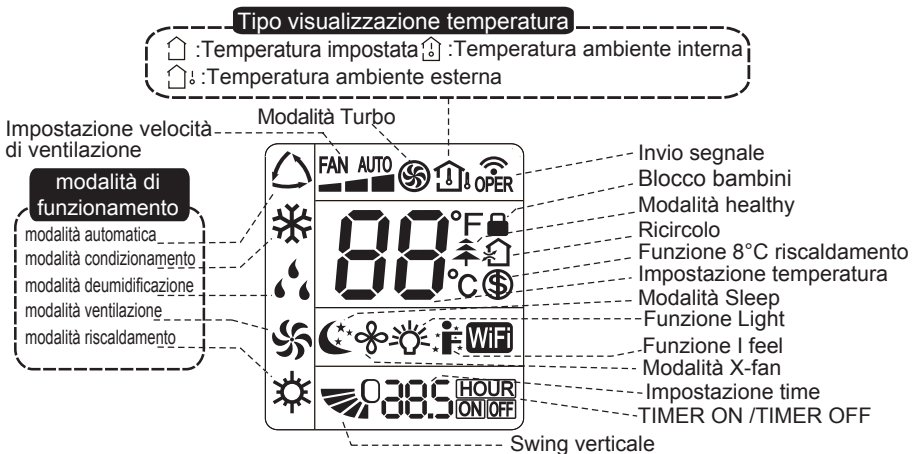

NOTA: "WiFi" Questo è un telecomando generale. Alcuni modelli hanno questa funzione, mentre altri no. Fare riferimento al modello acquistato.

Introduzione ai pulsanti del telecomando

Nota:

- Questo è un telecomando di uso generale, potrebbe essere utilizzato per i condizionatori multifunzione; Per le funzioni non disponibili su un modello, premendo il pulsante corrispondente sul telecomando, l'unità conserverà lo stato di esecuzione originale.
- Una volta collegata l'alimentazione, il climatizzatore emette un segnale acustico. La spia di funzionamento "⏻" è ACCESA (rossa, il colore può essere diverso per modelli diversi). Dopo di che, è possibile utilizzare il condizionatore con il telecomando.
- Premendo il tasto "⏻" sul comando, l'icona "👁" sul display del comando lampeggia una volta e il climatizzatore emette un suono; significa che il segnale è stato inviato all'unità.
- Premendo nuovamente il tasto "⏻" sul comando per spegnere l'apparecchio, la temperatura impostata e l'icona dell'orologio vengono visualizzate sul display del telecomando (se sono state impostate le funzioni timer ON, timer OFF e light, le icone corrispondenti vengono visualizzate sul display del comando allo stesso tempo).

1 Pulsante On/Off

Premere questo tasto per accendere o spegnere il climatizzatore.

2 Pulsante Mode

Ogni volta che si preme questo pulsante, viene selezionata una modalità in una sequenza che va da AUTO, COOL, DRY, FAN e HEAT*, come segue:



* Nota: Solo per modelli con modalità di riscaldamento

3 Pulsante Fan

Questo pulsante viene utilizzato per impostare la Velocità del ventilatore nella sequenza che va da AUTO, ▲, ▲▲, a ▲▲▲, e poi di nuovo su Auto.

Nota:

- La velocità di ventilazione in modalità Dry (deumidificazione) è a bassa velocità.
- Funzione X-FAN: Premendo il pulsante Fan per 2s in modalità COOL o DRY, viene visualizzata l'icona "🌀" ed il ventilatore interno continuerà a funzionare per alcuni minuti in modo da asciugare l'unità interna. Dopo l'attivazione, X-FAN OFF è predefinito. X-FAN non è disponibile in modalità AUTO, FAN o HEAT. Questa funzione indica che l'umidità sull'evaporatore dell'unità interna verrà eliminata dopo l'arresto dell'unità per evitare la creazione di muffe.
- Dopo aver impostato la funzione X-FAN: Dopo aver spento l'unità premendo il tasto On / Off, il ventilatore interno continua a funzionare per alcuni minuti a bassa velocità. In questo periodo, tenere premuto il pulsante di velocità della ventola per 2s per fermare direttamente la ventola.
- Dopo aver disattivato la funzione X-FAN: Dopo aver spento l'unità premendo il pulsante On / Off, l'unità si spegne direttamente.

4 Pulsante ▲ / ▼

Premere i pulsanti ▲ / ▼ per aumentare/diminuire la temperatura impostata. In modalità AUTO, la temperatura impostata non è regolabile. Quando si imposta Timer On o Timer Off, premere il tasto "▲" o "▼" per regolare l'ora.

Introduzione ai pulsanti del telecomando

5 Pulsante Swing

Premere questo pulsante per regolare l'angolo di oscillazione verticale.

6 Pulsante Sleep

Nella modalità di raffreddamento o riscaldamento, premere questo tasto per avviare la modalità di sospensione. Una volta impostato, questo simbolo "☾" appare sul telecomando dello schermo. Premendo il pulsante per la quarta volta si disabilita questa funzione e "☾" scompare. Se si disattiva il condizionatore d'aria, la modalità sleep verrà disattivata. Durante le funzioni DRY, FAN, AUTO, Risparmio energetico e "8 ° C riscaldamento", la modalità di sospensione non è disponibile.

Durante il raffreddamento:

-Se la temperatura del condizionatore d'aria è impostata tra 16-23 ° C, la temperatura aumenterà di un grado all'ora per le successive 3 ore dopo l'accensione e quindi rimarrà stabile. All'ottava ora dopo l'attivazione dell'operazione, la temperatura verrà ridotta automaticamente di un grado

- Se la temperatura del condizionatore d'aria è impostata tra 24-27 ° C, la temperatura aumenterà di un grado all'ora per le prossime 2 ore dall'inizio dell'operazione e quindi rimarrà stabile. All'ottava ora dopo l'attivazione dell'operazione, la temperatura verrà ridotta automaticamente di un grado.

-Se la temperatura del condizionatore d'aria è impostata tra 28-29 ° C, la temperatura aumenterà in una certa misura entro l'ora successiva all'attivazione e quindi rimarrà stabile. All'ottava ora dopo l'attivazione dell'operazione, la temperatura verrà ridotta automaticamente di un grado.

-Se la temperatura del condizionatore d'aria è impostata da 30 ° C a sopra, rimarrà costante per 7 ore dopo l'accensione dell'operazione e alle 8 la temperatura verrà ridotta automaticamente di un grado.

Durante la modalità di riscaldamento:

-Se la selezione del condizionatore d'aria è di 16 ° C, il condizionatore d'aria continuerà a funzionare a questa temperatura.

-Se la temperatura del condizionatore d'aria è compresa tra 17 ° C e 20 ° C, la temperatura del climatizzatore scenderà in una certa misura dopo la prima ora dell'operazione e quindi rimarrà costante.

-Se la temperatura del condizionatore d'aria è compresa tra 21-27 ° C, la temperatura del climatizzatore scenderà di un grado all'ora entro le prime 2 ore dall'attivazione e quindi rimarrà costante.

-Se la temperatura del condizionatore d'aria è compresa tra 28 e 30 ° C, la temperatura del climatizzatore si ridurrà di un grado all'ora nelle prime 3 ore dopo l'attivazione e poi rimarrà costante.

Introduzione ai pulsanti del telecomando

7 Pulsante Temp

Premendo questo pulsante, è possibile visualizzare la temperatura impostata e la temperatura ambiente sul display dell'unità interna. L'impostazione sul telecomando è visualizzata circolarmente come di seguito:

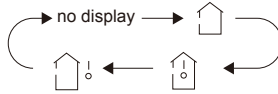

Nota:

- La visualizzazione della temperatura esterna non è disponibile. Se l'unità interna riceve il segnale "°C", viene comunque visualizzata la temperatura interna impostata.

8 Pulsante Turbo

Premere questo pulsante per attivare/disattivare la funzione Turbo in modalità COOL o HEAT.

9 Pulsante

Premere questo pulsante per ottenere l'accensione e la disattivazione dello ionizzatore e della ripresa d'aria esterna. Premere questo pulsante per la prima volta per avviare la funzione di ripresa d'aria esterna e sul display apparirà il simbolo "🏠". Premere questo pulsante per la seconda volta per avviare le funzioni di ionizzatore e di ripresa d'aria esterna contemporaneamente. Sul display appariranno i simboli "🏠" e "⚡". Premere questo pulsante per la terza volta per uscire dalle funzioni di ionizzazione e di ripresa d'aria esterna contemporanee. Premere questo pulsante per la quarta volta per avviare una funzione di ionizzazione. Sul display apparirà il simbolo "⚡". Premere nuovamente questo tasto per ripetere le operazioni sopra descritte. (Questa funzione è disponibile solo su alcuni modelli.)

10 Pulsante Timer

- In stato ON, premere questo pulsante per impostare il timer OFF;
In stato OFF, premere questo pulsante per impostare il timer ON.
- Premere questo pulsante una volta e le scritte HOUR ON (OFF) lampeggeranno per essere visualizzate. Nel frattempo, premendo re il pulsante "▲" o "▼" per regolare l'impostazione del timer (il tempo cambia rapidamente se si tiene premuto il pulsante "▲" o "▼"). L'intervallo di impostazione del tempo è di 0,5 ~ 24 ore. Premere nuovamente questo pulsante per confermare l'impostazione del timer ed i caratteri HOUR ON (OFF) smetteranno di lampeggiare. Se i caratteri lampeggiano ma non si preme il pulsante Timer, lo stato dell'impostazione del timer si chiude dopo 5. Se il timer è da confermare, premere nuovamente questo pulsante per annullare il timer.

Introduzione ai pulsanti del telecomando

11 Pulsante WiFi

Premere il pulsante "WiFi" per attivare o disattivare la funzione WiFi. Quando la funzione WiFi è attiva, l'icona "WiFi" verrà visualizzata sul telecomando; A unità spenta, premere simultaneamente i pulsanti "MODE" e "WiFi" per 1s, il modulo WiFi ripristinerà l'impostazione predefinita di fabbrica.

- Questa funzione è disponibile solo per alcuni modelli.

12 Pulsante Light

Premere questo pulsante per accendere la luce del display e premere nuovamente questo pulsante per spegnere la luce del display.

Introduzione alle funzioni delle combinazioni di tasti

Combinazione dei pulsanti "▲" e "▼": Blocco tastiera

Premere contemporaneamente i tasti "▲" e "▼" per bloccare o sbloccare la tastiera del telecomando. Se il telecomando è bloccato, l'icona "🔒" viene visualizzata. Se si aziona il comando, l'icona "🔒" lampeggia tre volte senza inviare il segnale all'unità.

Combinazione dei pulsanti "MODE" e "▼": Commutazione tra gradi Fahrenheit e Centigradi

Ad unità spenta, premere contemporaneamente i pulsanti "Mode" e "▼" per passare da °C a °F.

Combinazione dei pulsanti "TEMP" e "TIMER": Impostazione della funzione Energy-saving

Premere contemporaneamente "TEMP" e "TIMER" in modalità COOL per avviare la funzione di risparmio energetico. Il display sul telecomando visualizza "SE". Ripetere l'operazione per uscire dalla funzione.

Combinazione dei pulsanti "TEMP" e "TIMER": Impostazione della funzione 8°C di riscaldamento (Non disponibile)

Premere contemporaneamente "TEMP" e "TIMER" in modalità HEAT per avviare la funzione di riscaldamento a 8°C. Il display sul telecomando visualizza "8" e la temperatura impostata è di "8°C" (46°F se Fahrenheit è impostato). Ripetere l'operazione per uscire dalla funzione.

Funzione auto pulizia (Self Clean)

Con l'unità spenta, tenere premuti contemporaneamente i pulsanti «MODE» e «FAN» per 5 secondi per attivare o disattivare la funzione SELF CLEAN. Quando la funzione SELF CLEAN è attivata, l'interno visualizza «CL». Durante il processo di pulizia automatica dell'evaporatore, l'unità eseguirà il raffreddamento rapido o il riscaldamento rapido. Potrebbe esserci un po' di rumore, che è il suono del liquido che scorre o dell'espansione termica o del restringimento a freddo. Il condizionatore può emettere aria fredda o calda, il che è un fenomeno normale. Durante il processo di pulizia, assicurarsi che la stanza sia ben ventilata per evitare di compromettere il comfort.

Nota:

- La funzione SELF CLEAN può funzionare solo a temperatura ambiente normale. Se la stanza è polverosa, pulisci l'unità una volta al mese. In caso contrario, puliscila una volta ogni tre mesi.

Dopo aver attivato la funzione di pulizia automatica, è possibile lasciare la stanza. Al termine della pulizia automatica, il condizionatore entrerà automaticamente in standby.

Sostituzione delle batterie nel comando

1. Aprire il coperchio batterie contrassegnato con "🔋" (vedere l'immagine a destra) facendo scorrere nella direzione della freccia.
2. Sostituire le due batterie (AAA 1.5V) verificando che la posizione dei poli "+" e "-" sia corretta.
3. Richiudere il coperchio del vano batterie.

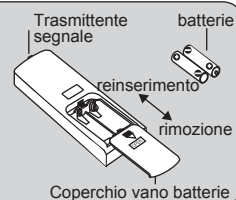

Funzionamento di emergenza

In caso di smarrimento o rottura del comando, per accendere o spegnere il climatizzatore utilizzare il tasto d'emergenza posto sotto il pannello frontale dell'unità interna. In tal caso, all'accensione sarà impostato la modalità di funzionamento automatica.

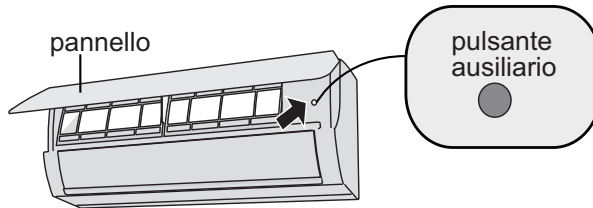

⚠ ATTENZIONE:

Utilizzare l'oggetto isolato per premere il pulsante automatico.

Pulizia e manutenzione.

⚠ ATTENZIONE

- Spegnere il condizionatore e scollegare l'alimentazione prima di iniziare le operazioni di pulizia e manutenzione, per evitare scosse elettriche.
- Non lavare il condizionatore con acqua per evitare scosse elettriche.
- Non usare solventi, benzina o altri composti chimici aggressivi per pulire il condizionatore.

Pulizia della superficie dell'unità interna.

Quando la superficie dell'unità interna è sporca, si consiglia di utilizzare un panno morbido asciutto o umido per pulirlo.

NOTA:

- Non rimuovere il pannello durante la pulizia.

Pulizia e manutenzione

Clean filter

1 Aprire il pannello

Solleverre il pannello frontale dell'unità interna, come mostra la figura.

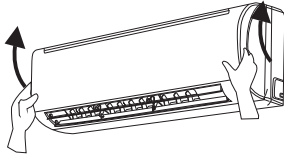

2 Rimuovere i filtri

Rimuovere i filtri come indicato in figura.

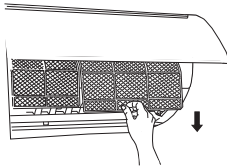

Aprire il pannello

3 Pulire i filtri

- Pulire i filtri con un aspirapolvere.
- Se sono molto sporchi, utilizzare acqua (sotto i 45°C) e lasciarlo asciugare in un luogo fresco ed ombreggiato.

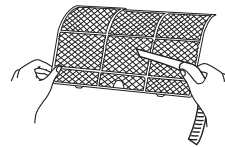

4 Reinstallare di nuovo i filtri

Reinserire i filtri nelle loro sedi e chiudere bene il pannello frontale.

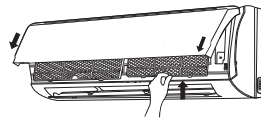

ATTENZIONE

- I filtri devono essere puliti ogni tre mesi o con maggiore frequenza, se l'ambiente è molto polveroso.
- Dopo la rimozione dei filtri, evitare il contatto con lo scambiatore alettato (pericolo di abrasioni o tagli).
- Non usare asciugacapelli per asciugare i filtri per evitare deformazioni.

Pulizia e manutenzione

Controlli prima dell'utilizzo

1. Verificare che mandata e presa aria siano libere da ostruzioni.
2. Verificare che l'interruttore di corrente, la spina e la presa siano in buone condizioni.
3. Controllare che i filtri siano puliti.
4. Controllare che la staffa di supporto dell'unità esterna non sia danneggiata o corrosa. In tal caso, contattare il centro assistenza.
5. Verificare che le tubazioni non siano danneggiate.

Controlli dopo il periodo di utilizzo

1. Scollegare l'alimentazione elettrica.
2. Pulire i filtri e il pannello dell'unità interna.
3. Controllare che la staffa di supporto dell'unità esterna non sia danneggiata o corrosa. In tal caso, contattare il centro assistenza.

Avviso per il recupero

1. Molti materiali di imballaggio sono materiali riciclabili.
Si prega di smaltire in un'appropriata isola ecologica.
2. Se si desidera smaltire il condizionatore d'aria, rivolgersi al rivenditore o al centro di consulenza dell'isola ecologica per il corretto smaltimento.

Analisi dei malfunzionamenti

Analisi generale dei fenomeni

Eseguire i seguenti controlli prima di contattare il Servizio di Assistenza tecnica. Se la malfunzionamento ancora non può essere eliminata, rivolgersi al rivenditore o al Centro di Assistenza Tecnica.

Anomalia	Verifica	Soluzione
L'unità interna non riceve il segnale dal comando o il comando non sembra funzionare	<ul style="list-style-type: none"> Esiste un'interferenza notevole (o un problema sull'alimentazione)? 	<ul style="list-style-type: none"> Estrarre la spina. Reinscrivere la spina dopo circa 3 minuti, poi riaccendere l'unità.
	<ul style="list-style-type: none"> Il comando infrarosso si trova entro la distanza di ricezione del segnale? Sono presenti ostacoli? 	<ul style="list-style-type: none"> La distanza massima di ricezione del segnale è di 8 m.
	<ul style="list-style-type: none"> Ci sono ostacoli? 	<ul style="list-style-type: none"> Rimuovere gli ostacoli.
	<ul style="list-style-type: none"> Il comando infrarosso è puntato verso il ricevitore? 	<ul style="list-style-type: none"> Puntare il comando verso il ricevitore sull'unità interna.
	<ul style="list-style-type: none"> La sensibilità del comando è bassa? Immagini sfocate o assenti? 	<ul style="list-style-type: none"> Controllare le batterie. Se la carica delle batterie è troppo bassa, sostituirle.
	<ul style="list-style-type: none"> Non compaiono immagini quando si aziona il comando infrarosso? 	<ul style="list-style-type: none"> Controllare se il comando infrarosso è danneggiato. In tal caso, sostituirlo.
	<ul style="list-style-type: none"> C'è una Lampada fluorescente nella stanza? 	<ul style="list-style-type: none"> Posizionare il comando infrarosso accanto all'unità interna Spegnere la lampada fluorescente e riprovare.
Nessuna emissione d'aria dall'unità interna	<ul style="list-style-type: none"> Uscita o ingresso aria dell'unità interna ostruito? 	<ul style="list-style-type: none"> Rimuovere gli ostacoli.
	<ul style="list-style-type: none"> In modalità riscaldamento, la temperatura interna ha raggiunto la temperatura impostata? 	<ul style="list-style-type: none"> Una volta raggiunta la temperatura impostata, l'unità interna smette di emettere aria.
	<ul style="list-style-type: none"> La modalità riscaldamento è stata appena attivata? 	<ul style="list-style-type: none"> Per evitare l'immissione di aria fredda, l'uscita dell'aria avviene con un ritardo di alcuni minuti (è un fenomeno normale).

Analisi dei malfunzionamenti

Anomalia	Verifica	Soluzione
Il climatizzatore non funziona	● Manca l'alimentazione elettrica?	● Aspettare che torni l'alimentazione elettrica.
	● La spina è allentata?	● Reinscrivere la spina.
	● È scattato l'interruttore di corrente o si è bruciato il fusibile?	● Chiedere a un professionista di sostituire l'interruttore o il fusibile.
	● Il cablaggio è difettoso?	● Chiedere a un professionista di sostituirlo.
	● L'unità si è riavviata immediatamente dopo l'arresto?	● Aspettare 3 minuti e poi riaccendere l'unità.
	● L'impostazione della funzione del comando è corretta?	● Reset the function.
Dall'uscita dell'aria dell'unità interna fuoriesce una nebbiolina	● La temperatura e l'umidità interna sono alte?	● L'aria interna si raffredda rapidamente. Attendere che la temperatura interna e l'umidità scendano, provocando la scomparsa della nebbiolina.
Non è possibile regolare la temperatura impostata	● L'unità funziona in modalità automatica?	● In modalità automatica non è possibile regolare la temperatura. Modificare la modalità di funzionamento, se si vuole regolare la temperatura.
	● La temperatura richiesta supera l'intervallo di temperatura impostabile?	● Intervallo di temperatura impostabile: 16°C ~ 30°C.
Non è possibile ottenere un buon riscaldamento / raffreddamento.	● Verificare se l'alimentazione elettrica è troppo bassa?	● Attendere che la tensione torni normale.
	● Filtri sporchi?	● Pulire i filtri.
	● La temperatura impostata rientra nell'intervallo corretto?	● Regolare la temperatura nell'intervallo corretto.
	● Porte e finestre sono aperte?	● Chiudere porte e finestre.

Analisi dei malfunzionamenti

Anomalia	Verifica	Soluzione
Vengono emessi odori	<ul style="list-style-type: none"> • Sono presenti fonti di odori (ad es. mobili, sigarette, ecc.)? 	<ul style="list-style-type: none"> • Eliminare la fonte degli odori. • Pulire i filtri.
Il climatizzatore si accende improvvisamente	<ul style="list-style-type: none"> • Sono presenti interferenze (ad es. dispositivi wireless, ecc.)? 	<ul style="list-style-type: none"> • Scollegare l'alimentazione, poi ripristinarla. Accendere nuovamente l'unità.
L'unità esterna produce vapore	<ul style="list-style-type: none"> • La modalità riscaldamento è attiva? 	<ul style="list-style-type: none"> • Durante lo sbrinamento in modalità riscaldamento, la produzione di vapore è un fenomeno normale.
Rumore di acqua che scorre	<ul style="list-style-type: none"> • Il climatizzatore è stato appena acceso o spento? 	<ul style="list-style-type: none"> • Il rumore è prodotto dal refrigerante che scorre all'interno dell'unità (fenomeno normale).
Rumori simili a scricchiolii / scoppiettii	<ul style="list-style-type: none"> • Il climatizzatore è stato appena acceso o spento? 	<ul style="list-style-type: none"> • È il rumore dell'attrito provocato dall'espansione e/o dalla contrazione del pannello o di altre parti a causa dei cambiamenti di temperatura.

Analisi delle anomalie di funzionamento

Codice di errore

- In caso di malfunzionamento, il led della temperatura sull'unità interna lampeggia per mostrare il corrispondente codice d'errore. Fare riferimento alla lista seguente per identificare il codice d'errore.

Codice di errore	Risoluzione dei problemi
E5	Può essere eliminato spegnendo e riavviando l'unità. In caso contrario, rivolgersi ad un tecnico qualificato per l'assistenza.
E8	Può essere eliminato spegnendo e riavviando l'unità. In caso contrario, rivolgersi ad un tecnico qualificato per l'assistenza.
U8	Può essere eliminato spegnendo e riavviando l'unità. In caso contrario, rivolgersi ad un tecnico qualificato per l'assistenza.
H6	Può essere eliminato spegnendo e riavviando l'unità. In caso contrario, rivolgersi ad un tecnico qualificato per l'assistenza.
C5	Rivolgersi ad un tecnico qualificato per l'assistenza.
F1	Rivolgersi ad un tecnico qualificato per l'assistenza.
F2	Rivolgersi ad un tecnico qualificato per l'assistenza.
H3	Può essere eliminato spegnendo e riavviando l'unità. In caso contrario, rivolgersi ad un tecnico qualificato per l'assistenza.
E1	Può essere eliminato spegnendo e riavviando l'unità. In caso contrario, rivolgersi ad un tecnico qualificato per l'assistenza.
F0	Rivolgersi ad un tecnico qualificato per l'assistenza.

Nota: In caso di altri codici d'errore, rivolgersi a un tecnico qualificato per l'assistenza.



ATTENZIONE

- Quando si verifica uno dei problemi seguenti, spegnere il climatizzatore e scollegare immediatamente l'alimentazione. Quindi contattare il Servizio di Assistenza Tecnica di zona.
 - Il cavo di alimentazione è surriscaldato o danneggiato.
 - C'è un rumore anomalo durante il funzionamento.
 - L'interruttore salva vita scatta spesso.
 - Dal climatizzatore fuoriesce odore di bruciato.
 - Ci sono perdite dall'unità interna.
- Non cercare di riparare o reinstallare il climatizzatore da soli.
- Se il climatizzatore funziona in condizioni anomale, possono verificarsi malfunzionamenti, scosse elettriche o pericoli di incendio.

Schema di installazione e spazi tecnici minimi

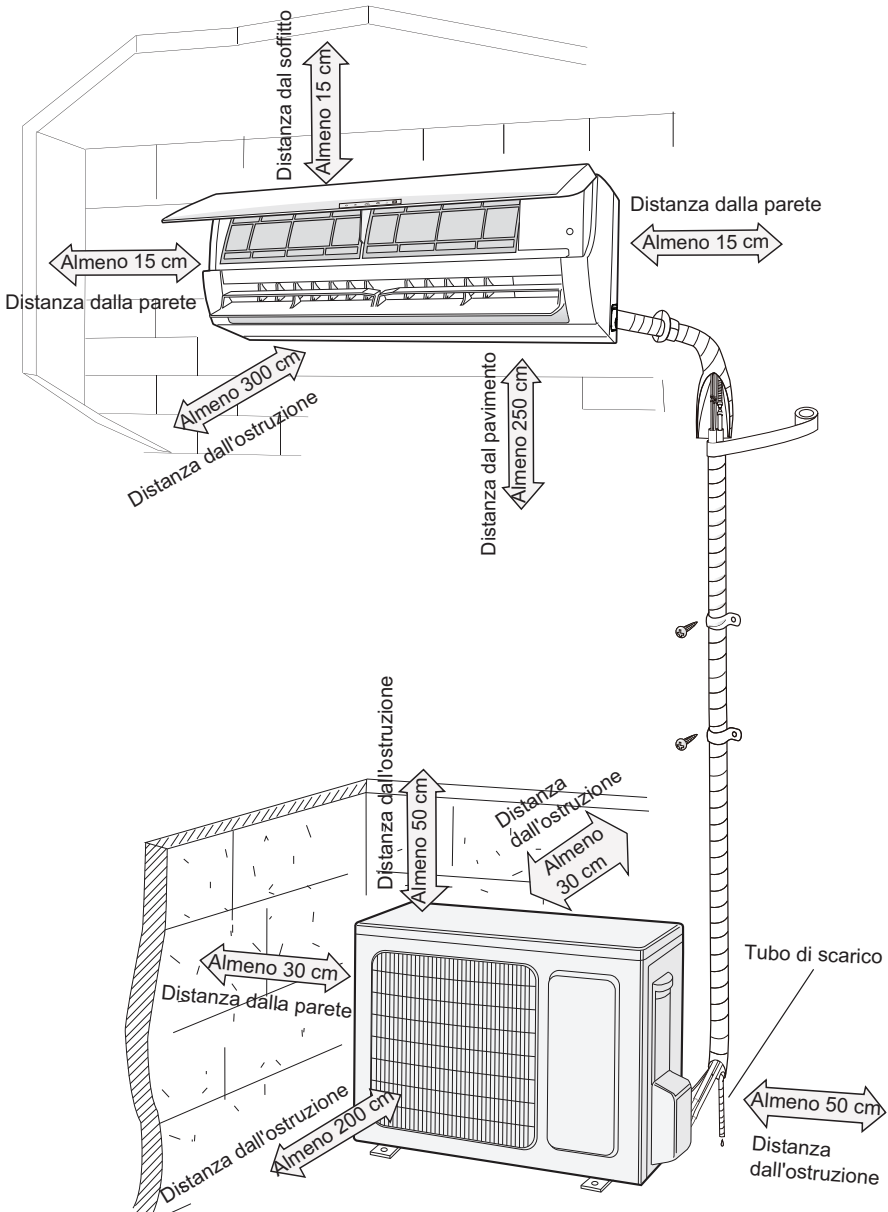

Strumenti per l'installazione

1 Livella	2 Cacciavite	3 Trapano a percussione
4 Testa di perforazione	5 Cartellatrice	6 Chiave dinamometrica
7 Chiave	8 Tagliatubi	9 Cercafughe
10 Pompa del vuoto	11 Manometro	12 Metro Universale
13 Chiave esagonale (brugola)		14 Metro a nastro

- Nota:**
- Contattare un installatore qualificato per l'installazione.
 - Non utilizzare il cavo di alimentazione non a norma.

Scelta del luogo di installazione

<p>Requisiti di base</p> <p>Installazione dell'unità in uno dei seguenti luoghi potrebbe causare malfunzionamenti. Se è inevitabile, si prega di consultare il rivenditore locale:</p> <ol style="list-style-type: none"> 1. Un luogo in prossimità di forti fonti di calore, vapori, gas infiammabili o esplosivi, oppure polveri presenti nell'aria. 2. Un luogo con la presenza di dispositivi ad alta frequenza (come saldatrici o apparecchi medicali). 3. Un luogo vicino alla zona costiera. 4. Un luogo con la presenza di olio o vapori nell'aria. 5. Un luogo con la presenza di gas sulfurei. 6. Altri luoghi con particolari circostanze. 7. Fare del proprio meglio per tenere lontane lampade fluorescenti. 	<p>Unità Interna</p> <ol style="list-style-type: none"> 1. Non dovrebbero essere presenti ostacoli vicino al punto d'ingresso e di uscita dell'aria. 2. Scegliere un luogo in cui l'acqua di condensa possa disperdersi facilmente, senza infastidire altre persone. 3. Scegliere un luogo comodo per collegare l'unità esterna vicino alla presa di corrente. 4. Scegliere una posizione fuori dalla portata dei bambini. 5. Il luogo deve poter sostenere il peso dell'unità interna, senza incrementare rumori e vibrazioni. 6. L'unità deve essere installata alla distanza di 2,5 m dal pavimento. 7. Non installare l'unità interna proprio sopra l'apparecchio elettrico. 8. Cercare di mantenere una certa distanza dalle lampade fluorescenti.
<p>Unità Esterna</p> <ol style="list-style-type: none"> 1. Scegliere una posizione in cui il rumore e il deflusso dell'aria emessa dall'unità esterna non infastidiscano i vicini di casa. 2. Il luogo deve essere ben ventilato e asciutto; l'unità esterna non deve essere esposta direttamente alla luce del sole o a vento forte. 3. Il luogo deve essere in grado di sostenere il peso dell'unità esterna. 4. Verificare che l'installazione sia conforme ai requisiti dello schema dimensionale relativo all'installazione. 5. Scegliere una posizione fuori dalla portata dei bambini e lontana da animali o piante. Se ciò non fosse possibile, montare una recinzione di sicurezza. 	

Requisiti per il collegamento elettrico

Precauzioni di sicurezza

1. È necessario rispettare le norme di sicurezza elettrica nel procedere all'installazione dell'unità.
2. In conformità con le disposizioni di sicurezza locali, utilizzare un circuito di alimentazione e un interruttore di corrente che siano a norma.
3. Assicurarsi che l'alimentazione corrisponda ai requisiti del climatizzatore. Un'alimentazione instabile o un cablaggio non corretto possono causare malfunzionamenti. Installare cavi di alimentazione adatti prima di mettere in funzione il climatizzatore.
4. Collegare correttamente i fili di fase, e neutro all'interruttore nel quadro elettrico e della messa a terra.
5. Assicurarsi di interrompere l'alimentazione elettrica prima di procedere a qualsiasi lavoro relativo al circuito elettrico e alla sicurezza.
6. Non collegare l'alimentazione prima di terminare l'installazione.
7. Non utilizzare l'apparecchio in presenza di cavo danneggiato. Se questo è danneggiato, dovrà essere sostituito dal Centro di Assistenza.
8. Poiché la temperatura del circuito refrigerante è elevata, tenere il cavo di interconnessione lontano dal tubo di rame.
9. L'apparecchio va installato conformemente alle disposizioni nazionali sul cablaggio.
10. L'apparecchiatura deve essere installata, utilizzata e immagazzinata in una stanza con una superficie minima di (vedi **tabella a - Superficie minima (m²)**) più avanti.



Si ricorda che l'unità è caricata di refrigerante infiammabile R32. Un uso inadeguato dell'apparecchio comporta il rischio di gravi danni a persone e cose. Per ulteriori informazioni su questo refrigerante, consultare il capitolo "**Disposizioni di sicurezza per refrigeranti infiammabili**".

Requisiti per la messa a terra

1. Il climatizzatore appartiene agli elettrodomestici di classe I.
La messa a terra deve essere correttamente realizzata con l'apposito dispositivo da un professionista. Controllare che l'apparecchio sia sempre collegato a terra in modo efficace, altrimenti si possono verificare scosse elettriche.
2. Il filo giallo-verde del climatizzatore è il filo di messa a terra che non può essere utilizzato per altri scopi.
3. La resistenza di terra deve essere conforme alle norme nazionali di sicurezza elettrica.
4. L'apparecchio deve essere posizionato in modo che l'interruttore elettrico sia accessibile
5. Un sezionatore onnipolare con separazione tra i contatti di almeno 3 mm in ciascun polo deve essere collegato nel cablaggio fisso.
6. Inserire un interruttore di corrente con sufficiente potenza e osservare la seguente tabella. L'interruttore deve essere di tipo magnetotermico per proteggere da cortocircuiti e sovraccarichi. (Attenzione: non usare solo il fusibile per proteggere il circuito)

Condizionatore	Interruttore
9K/12K	10A

Installazione dell'unità interna

Fase 1: Scelta del luogo di installazione

Consigliare la posizione di installazione al cliente il quale la deve confermare.

Fase due: Montaggio della piastra di fissaggio

1. Appendere la piastra di montaggio sulla parete, sistemarla in posizione orizzontale con la livella e segnare i fori di fissaggio a vite sulla parete stessa.
2. Praticare i fori di fissaggio a vite sulla parete con il trapano a percussione (la punta del trapano deve corrispondere al tassello a espansione in plastica), poi inserire i tasselli nei fori.
3. Fissare la piastra sulla parete con viti autofilettanti (ST4.2X25TA), poi verificare se è stato installato saldamente, tirando la staffa stessa. Se il tassello a espansione in plastica è allentato, praticare con il trapano un altro foro di fissaggio nelle vicinanze.

Fase tre: Praticare il foro per le tubazioni

1. Scegliere la posizione del foro tubazioni secondo la direzione del tubo di uscita. La posizione del foro tubazioni deve essere leggermente più bassa rispetto al telaio a parete, come sotto indicato.

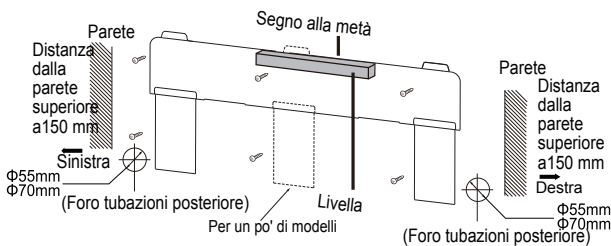

2. Praticare il foro tubazioni di diametro $\varnothing 55$ nella posizione d'uscita appositamente scelta. Per un drenaggio corretto, il foro tubazioni sulla parete deve essere leggermente inclinato verso il basso sul lato esterno, con pendenza di 5-10°.

Installazione dell'unità interna

Nota:

- Prestare attenzione alla formazione della polvere ed adottare misure di sicurezza rilevanti quando si esegue il foro.
- Inserire il manicotto di plastica nel foro per evitare che il tubo e i cavi di collegamento vengano danneggiati durante l'inserimento nel foro.
N.B.: il manicotto non è fornito e deve essere acquistato in loco.

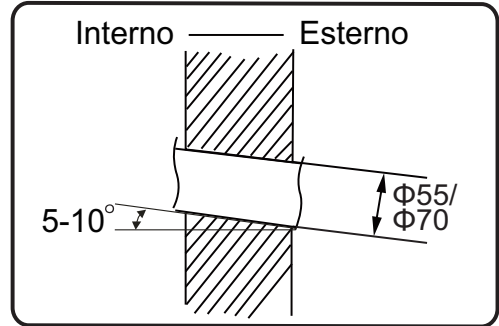

Fase quattro: Uscita delle tubazioni

1. La tubazione può essere fatta uscire nelle seguenti direzioni: destra, posteriore destra, sinistra o posteriore sinistra.

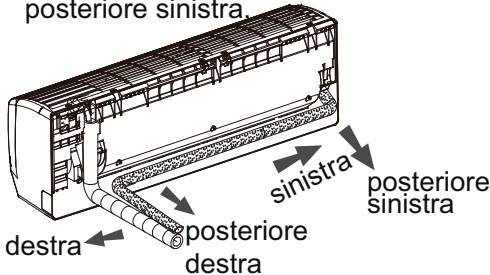

2. Quando si sceglie la direzione di uscita (sinistra o destra), praticare in basso il foro corrispondente.



Fase cinque: Collegamento delle tubazioni all'unità interna

1. Dirigere il giunto per tubazioni verso la corrispondente svasatura.
2. Chiudere il dado con la mano.

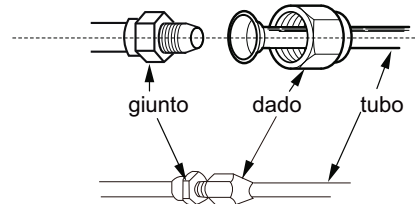

3. Regolare la coppia di serraggio facendo riferimento alla tabella seguente. Posizionare la chiave aperta sul giunto ed inserire la chiave di coppia sul dado. Serrare il dado con la chiave di coppia.

Insallazione dell'unità interna

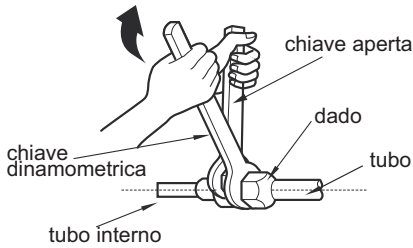

Diametro dado esagonale (mm)	Coppia di serraggio (N*m)
Φ 6	15~20
Φ 9.52	30~40
Φ 12	45~55
Φ 16	60~65
Φ 19	70~75

4. Avvolgere la tubazione ed il giunto di collegamento con dell'isolante, quindi avvolgerlo con del nastro adesivo.

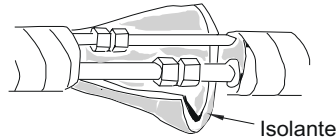

Fase sei: installazione tubo di scarico

1. Collegare il tubo di scarico al tubo di uscita dell'unità interna.

2. Fissare con del nastro.

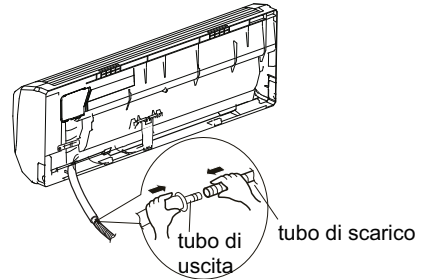
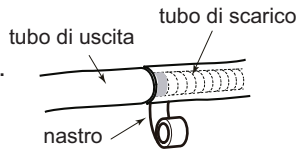

Nota:

- Aggiungere dell'isolante nel tubo di scarico interna al fine di evitare la formazione di condensa.
- Il nastro ed il materiale isolante aggiuntivo non sono forniti.

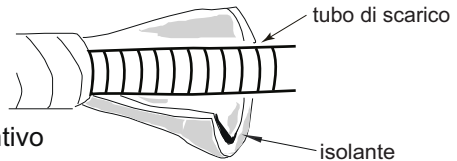

Fase sette: connessione dei cavi elettrici all'unità interna

1. Aprire il pannello, rimuovere la vite di fissaggio del coperchio del cablaggio, quindi togliere il coperchio.

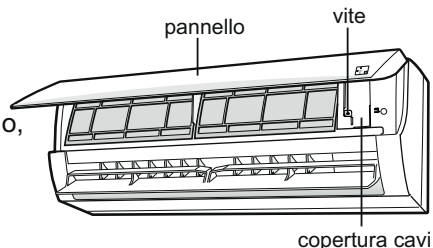

Installazione dell'unità interna

- Inserire il cavo di collegamento tra l'unità interna ed esterna nel foro posteriore in corrispondenza della morsetteria. Poi estrarlo dal lato anteriore.

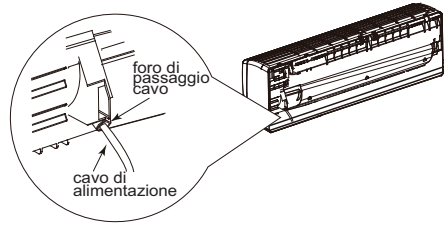

- Rimuovere la clip del cavo, collegare il cavo di alimentazione alla morsetteria a seconda del colore; serrare la vite e fissare il cavo di alimentazione con la clip.

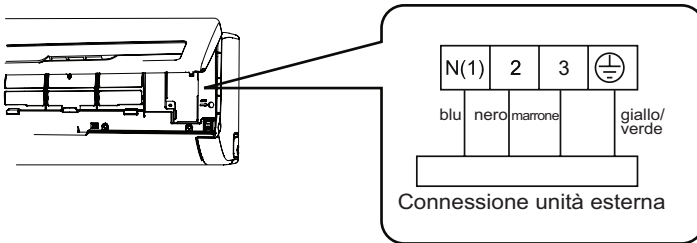

- Riposizionare il coperchio della morsetteria e serrare la vite.
- Chiudere il pannello.

Nota:

- Tutti i cablaggi devono essere collegati come indicato sullo schema elettrico dell'unità. Tutti i cavi delle unità interna ed esterna devono essere collegati da un professionista.
- Se la lunghezza del cavo di alimentazione non è sufficiente, contattare il fornitore per averne uno nuovo. Non fare da soli le prolunghe.
- Per il climatizzatore dotato di spina, questa deve trovarsi in una posizione raggiungibile, una volta finita l'installazione.
- Per il climatizzatore senza spina, dotare la linea di un interruttore di corrente. L'interruttore di corrente deve essere unipolare, con una distanza tra i contatti superiore a 3 mm.

Insallazione dell'unità interna

Fase otto: fasciare il tubo

1. Fasciare il tubo di collegamento, il cavo di alimentazione ed il tubo di scarico con la fascetta.

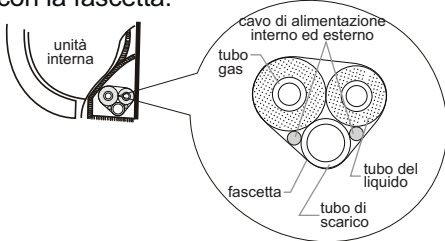

2. Destinare un tratto del tubo di scarico e del cavo di alimentazione all'installazione, nel procedere alla fasciatura. Arrivati a un certo punto dell'operazione di fasciatura, separare il cavo interno e poi il tubo di scarico.

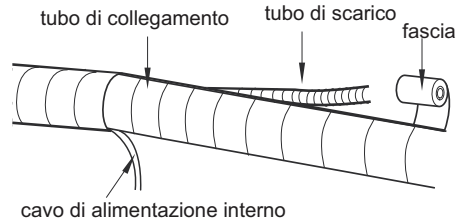

3. Praticare una fasciatura uniforme.
4. Il tubo del liquido e il tubo del gas vanno fasciati separatamente alla fine.

Note:

- Il cavo di alimentazione e il cavo di comando non devono essere avvolti o arrotolati.
- Il tubo di scarico va fasciato nella parte inferiore.

Fase nove: appendere l'unità interna

1. Inserire i tubi, una volta fasciati, nel tubo a parete e farli passare attraverso il foro nella parete.
2. Appendere l'unità interna alla piastra di montaggio a parete.
3. Riempire lo spazio tra i tubi e il foro nella parete con sigillante.
4. Fissare il tubo a parete.
5. Controllare che l'unità interna sia installata saldamente e sia ben accostata alla parete.

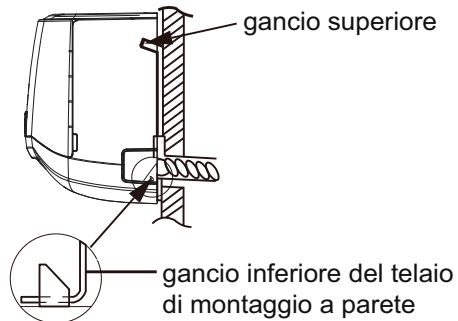
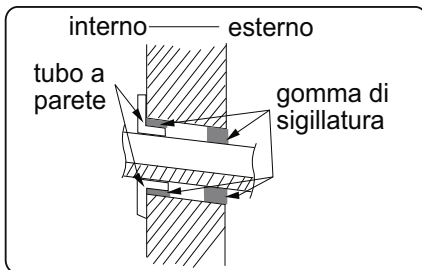

Nota:

- Non piegare eccessivamente il tubo di scarico per evitare ostruzioni.

Controllo post installazione

- Al termine dell'installazione eseguire il controllo finale secondo la seguente tabella.

Elementi da controllare	Possibile anomalia
L'unità è stata fissata correttamente?	L'unità potrebbe cadere, vibrare o essere rumorosa.
È stata eseguita la prova di perdita del refrigerante?	In caso contrario si può constatare una capacità di raffreddamento (riscaldamento) insufficiente.
L'isolamento termico è sufficiente?	In caso contrario si possono verificare fenomeni di condensa e gocciolamento.
L'acqua viene scaricata correttamente?	In caso contrario si possono verificare fenomeni di condensa e gocciolamento.
La tensione di alimentazione corrisponde alla tensione nominale riportata sulla targhetta del condizionatore?	In caso contrario si potrebbero verificare malfunzionamenti elettrici o danneggiamento delle parti.
Il cablaggio elettrico e le tubazioni sono stati installati saldamente e in modo corretto?	In caso contrario si potrebbero verificare malfunzionamenti elettrici o danneggiamento delle parti.
L'unità è stata collegata ad una messa a terra sicura?	In caso contrario potrebbero verificarsi dispersioni elettriche.
Il cavo di alimentazione è del tipo specificato?	In caso contrario si potrebbero verificare malfunzionamenti elettrici o danneggiamento delle parti.
L'ingresso e l'uscita dell'unità presentano eventuali ostruzioni?	Questo fenomeno potrebbe causare una capacità di raffreddamento (riscaldamento) insufficiente.
La polvere o altra sporcizia creata durante l'installazione è stata rimossa?	In caso contrario si potrebbero verificare malfunzionamenti elettrici o danneggiamento delle parti.
Le valvole del gas e del liquido del tubo di collegamento sono aperte completamente?	Questo fenomeno potrebbe causare una capacità di raffreddamento (riscaldamento) insufficiente.

Funzionamento di prova

1. Preparazione al test di prova.

- Fornire al cliente le informazioni sul condizionatore.

2. Metodo di esecuzione del test

- Collegare l'unità all'alimentazione, premere il pulsante "ON/OFF" del comando per metterla in funzione. Pcomando per metterla in funzione.
- Premere il tasto MODE per selezionare le modalità AUTO, COOL, DRY, FAN e HEAT per verificare se l'unità funziona correttamente.
- Se la temperatura dell'ambiente è inferiore a 16°C, il condizionatore non può funzionare in Raffreddamento.

Configurazione del tubo di collegamento

1. Lunghezza standard tubo di collegamento: 5 m.
 - 5m, 7.5m, 8m.
2. Lunghezza minima tubo di collegamento: 3 m.
3. Lunghezza massima tubo di collegamento e massimo dislivello:

Capacità	Lunghezza massima tubo di collegamento	Dislivello massimo	Capacità	Lunghezza massima tubo di collegamento	Dislivello massimo
5000Btu/h (1465W)	15	5	24000Btu/h (7032W)	25	10
7000Btu/h (2051W)	15	5	28000Btu/h (8204W)	30	10
9000Btu/h (2637W)	15	5	36000Btu/h (10548W)	30	20
12000Btu/h (3516W)	20	10	42000Btu/h (12306W)	30	20
18000Btu/h (5274W)	25	10	48000Btu/h (14064W)	30	20

4. Carica aggiuntiva di olio e refrigerante

- Se la lunghezza del tubo di collegamento viene aumentata di 10 m rispetto alla lunghezza standard, aggiungere 5 ml di olio refrigerante per ogni 5 m di tubo aggiunti.
- Metodo per calcolare la quantità di carica refrigerante supplementare (tubo liquido):

$$\text{quantità di carica refrigerante supplementare} = \text{lunghezza aggiuntiva di tubo liquido} \times \text{quantità aggiuntiva di carica refrigerante per metro.}$$
- Basandosi sulla lunghezza standard dei tubi, aggiungere refrigerante secondo l'esigenza, come mostrato nella tabella.
 La quantità aggiuntiva di carica di refrigerante per metro è diversa a seconda del diametro del tubo del liquido.
 Vedere la seguente scheda:

Configurazione del tubo di collegamento

Quantità di carica aggiuntiva di refrigerante R32.

Diametro tubo di collegamento		Valvola sull'unità interna	Valvola sull'unità esterna	
Tubo lato liquido	Tubo lato gas	Solo freddo e Pompa di calore (g/m)	Solo freddo (g/m)	Pompa di calore (g/m)
ø6	ø9.5 o ø12	16	12	16
ø6 o ø9.5	ø16 o ø19	40	12	40
ø12	ø19 o ø22.2	80	24	96
ø16	ø25.4 o ø31.8	136	48	96
ø19	–	200	200	200
ø22.2	–	280	280	280

Nota: La carica aggiuntiva di refrigerante indicata nella tabella è raccomandata per il miglior funzionamento dell'apparecchio.

Disposizioni di sicurezza per refrigeranti infiammabili.

Requisiti e qualifiche per gli installatori e manutentori.

- Tutte le persone che operano su apparecchiature di refrigerazione devono essere in possesso della certificazione e la qualifica per operare sui sistemi contenenti refrigeranti. Se c'è bisogno di un altro tecnico per la manutenzione o la riparazione dell'apparecchio, questi deve operare sotto la sorveglianza di una persona con i requisiti per intervenire su sistemi che utilizzano refrigeranti infiammabili.
- L'apparecchiatura può essere riparata solo con le istruzioni fornite dal costruttore.

Note di installazione

- Non è consentito l'uso del condizionatore in ambienti dove vi siano fonti di calore come fuochi, caldaie a carbone, o riscaldamento elettrico.
- Non è consentito praticare fori o bruciare il tubo di collegamento.
- Il condizionatore deve essere installato in un ambiente che deve essere più grande della superficie minima consentita. La superficie minima stanza è mostrata nella tabella a.
- La prova di tenuta è d'obbligo dopo l'installazione.

Tabella a - Superficie minima della stanza (m²)

Superficie minima della stanza (m ²)	Quantità di carica (kg)	≤1.2	1.3	1.4	1.5	1.6	1.7	1.8	1.9	2	2.1	2.2	2.3	2.4	2.5
	Installazione a pavimento	/	14.5	16.8	19.3	22	24.8	27.8	31	34.3	37.8	41.5	45.4	49.4	53.6
Installazione a finestra	/	5.2	6.1	7	7.9	8.9	10	11.2	12.4	13.6	15	16.3	17.8	19.3	
Installazione a parete	/	1.6	1.9	2.1	2.4	2.8	3.1	3.4	3.8	4.2	4.6	5	5.5	6	
Installazione a soffitto	/	1.1	1.3	1.4	1.6	1.8	2.1	2.3	2.6	2.8	3.1	3.4	3.7	4	

Note sulla manutenzione

- Controllare se l'area di manutenzione o l'area della stanza soddisfano i requisiti della tabella.
 - L'apparecchio è consentito solo per essere utilizzato nelle camere che soddisfano il requisito minimo della tabella.
- Controllare se l'area di manutenzione è ben ventilata.
 - Una ventilazione continua dovrebbe essere mantenuta durante il funzionamento.
- Verificare se vi è una sorgente di fuoco nella zona di manutenzione.
 - Un cartello con indicato "vietato fumare" deve essere appeso nell'area di manutenzione.
- Controllare se le targhette tecniche dell'apparecchio sono in buone condizioni.
 - Sostituire le targhette danneggiate.

Saldatura

- Se durante la manutenzione si devono tagliare o saldare i tubi del refrigerante, seguire i passi indicati di seguito:

Operazioni di sicurezza su refrigeranti infiammabili

- a. Spegnere l'unità e togliere l'alimentazione elettrica
 - b. Togliere il refrigerante dalle tubazioni
 - c. Effettuare il vuoto nelle tubazioni
 - d. Pulire le tubazioni con Azoto
 - e. Tagliare o saldare le tubazioni
 - f. Portare di nuovo il sistema al punto di servizio.
- Il refrigerante deve essere riciclato all'interno di appositi contenitori.
 - Assicurarsi che non vi è alcuna fiamma libera nei pressi della pompa del vuoto e che l'area sia ben ventilata.

Riempire il refrigerante

- Utilizzare il refrigerante solo per apparecchi che utilizzano l'R32 riempimento. Assicurarsi che diversi tipi di refrigerante non si contaminino tra loro.
- Il serbatoio del refrigerante deve essere mantenuta in posizione verticale al momento del riempimento.
- Attaccare l'etichetta sul sistema con la quantità di refrigerante dopo aver finito il riempimento.
- Non riempire troppo.
- Dopo che è finito il riempimento è finito, fare il rilevamento delle perdite prima della prova di funzionamento; stessa cosa quando l'apparecchio viene rimosso.

Norme di sicurezza per il trasporto e lo stoccaggio

- Utilizzare il rilevatore di gas infiammabile per controllare prima di scaricare ed aprire il contenitore.
- Nessuna fonte di fuoco e fumo.
- Effettuare il trasporto secondo le regole e le leggi locali vigenti.

Installazione dell'unità esterna

Fase uno: Fissare il supporto dell'unità esterna (da selezionare in funzione del tipo di installazione)

1. Selezionare il luogo di installazione in base alla struttura della casa.
2. Fissare il supporto dell'unità esterna nella posizione selezionata con tasselli ad espansione.

- Adottare misure di protezione sufficienti durante l'installazione dell'unità esterna.
- Accertarsi che il supporto sia in grado di sopportare almeno quattro volte il peso dell'unità.
- L'unità esterna deve essere installata ad almeno 3cm sopra il pavimento per installare il giunto di scarico condensa.
- Per unità con capacità 2300~5000W sono necessari tasselli ad espansione da 6mm;
Per unità con capacità 6000~8000W sono necessari tasselli ad espansione da 8mm;
Per unità con capacità 10000~16000W sono necessari tasselli ad espansione da 10mm;

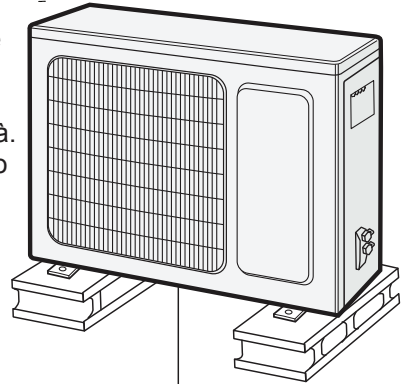

almeno 3cm centimetri sopra il pavimento

Fase 2: installazione del tubo di scarico condensa.

1. Collegare il giunto di drenaggio esterno nel foro sul telaio, come mostrato nella figura seguente.
2. Collegare il tubo di scarico condensa al giunto di scarico.

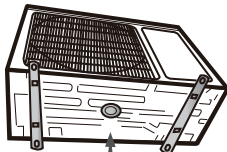

foro di scarico base unità esterna
giunto di scarico condensa
tubo di scarico condensa

Fase 3: fissaggio dell'unità esterna

1. Posizionare l'unità esterna sul supporto.
2. Fissare i fori dei piedini dell'unità esterna con dei bulloni.

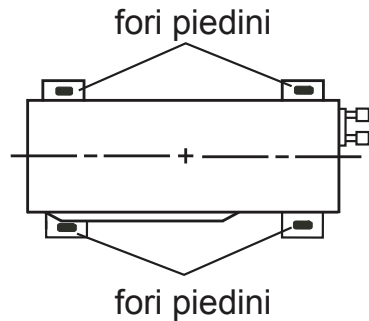

fori piedini

fori piedini

Installazione dell'unità esterna

Fase 4: collegamento delle tubazioni

1. Rimuovere la vite sulla maniglia destra dell'unità esterna e quindi rimuovere la maniglia.

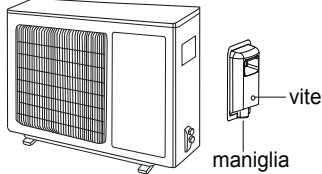

2. Togliere il tappo a vite dalla valvola e dirigere il giunto per tubazioni verso la corrispondente svasatura.

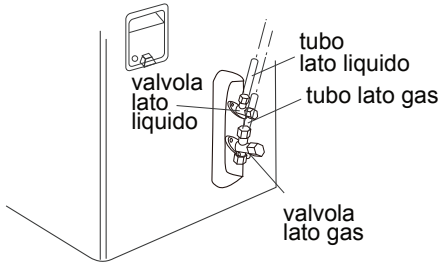

3. Chiudere il dado con la mano.

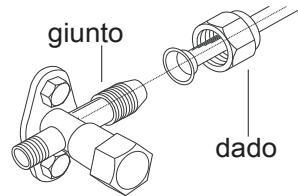

4. Serrare il dado con la chiave dinamometrica facendo riferimento alla tabella seguente

Diametro dado esagonale (mm)	Coppia di serraggio (N*m)
Φ 6	15~20
Φ 9.52	30~40
Φ 12	45~55
Φ 16	60~65
Φ 19	70~75

Fase 5: collegamento dei cavi elettrici

1. Allentare il serra cavo; collegare i cavi di alimentazione ed i cavi di segnale alla morsetteria secondo il colore come indicato in figura.

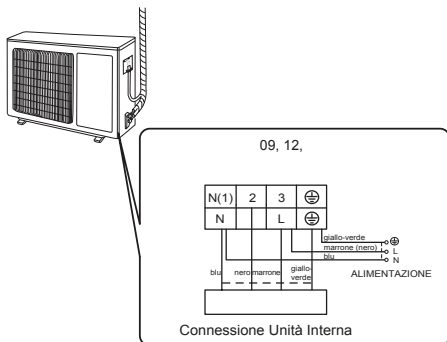

Installazione dell'unità esterna

2. Fissare i cavi di alimentazione ed i cavi di segnale con il serra cavo.

Nota

- Dopo aver stretto le viti, tirare il cavo di alimentazione leggermente per verificare se è fermo.
- Non tagliare i cavi per allungarli o accorciarli.

Fase 6: sistemazione delle tubazioni

1. I tubi devono essere collocati lungo la parete, curvati ragionevolmente e possibilmente nascosti. Il raggio di piegatura minimo è di 10 cm.
2. Se l'unità esterna è posizionata in alto rispetto al foro della parete, è necessario fare una curva ad U nel tubo, come indicato in figura, prima che la tubazione vada nella stanza, al fine di evitare che la pioggia entri.

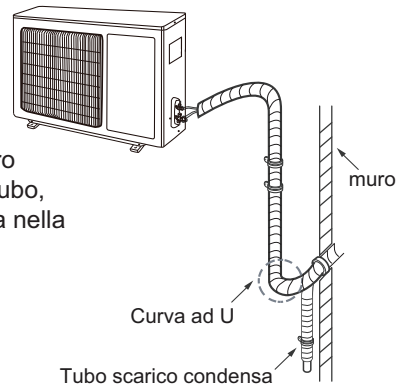

Note:

- L'altezza del tubo di scarico attraverso la parete non deve essere superiore a quella del foro di uscita dell'unità interna.

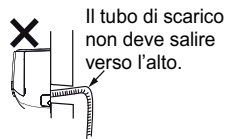
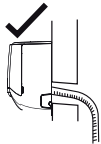

- Inclinare leggermente il tubo di scarico verso il basso. Il tubo di scarico non deve essere curvato, sollevato, ondeggiante, ecc...



- ✗ Il tubo di scarico non deve ondeggiare



- L'uscita dell'acqua non deve essere posizionata in acqua, affinché lo scarico sia uniforme.

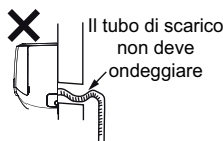
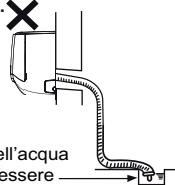

Essiccazione delle linee tramite il vuoto

Uso della pompa del vuoto

1. Rimuovere i tappi delle valvole del liquido, del gas e dalla valvola di carica del refrigerante.

2. Collegare il tubo di carica del manometro sulla valvola di carica del refrigerante quindi collegare l'altro tubo del manometro alla pompa del vuoto.

3. Aprire il manometro completamente ed azionare la pompa del vuoto per 20-30 minuti finchè la pressione sul manometro non scende a -0.1MPa .

4. Chiudere quindi la pompa a vuoto e mantenere questo stato per qualche minuto per verificare se la pressione del manometro rimane a -0.1MPa . Se la pressione sale, ci possono essere delle perdite.

5. Rimuovere il manometro ed aprire le valvole del liquido e del gas completamente mediante la chiave a brugola esagonale.

6. Serrare i tappi delle valvole del liquido, del gas e dalla valvola di carica del refrigerante.

7. Reinstallare la maniglia.

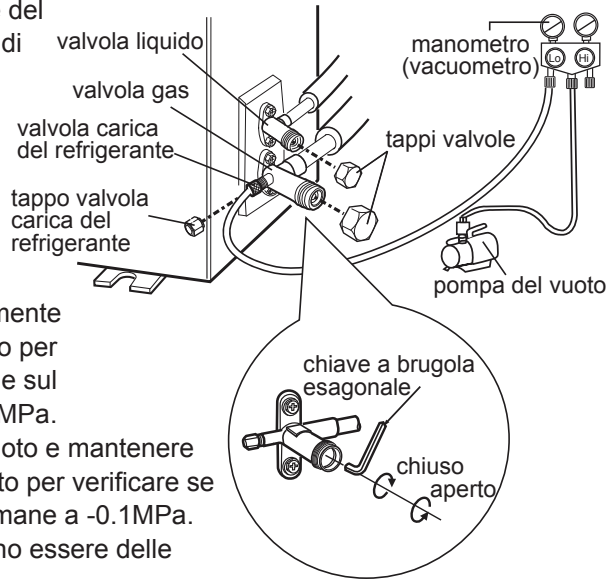

Rilevamento delle perdite

1. Con il rilevatore di perdite (cerca fughe):

Verificare se ci sono perdite con il rilevatore di perdite.

2. Con acqua saponata:

Se un rilevatore di perdite non è disponibile, utilizzare acqua saponata per la ricerca delle perdite.

Applicare l'acqua saponata nella zona dove si sospetta ci sia la perdita ed attendere almeno 3 minuti. Se si formano delle bolle d'aria c'è una perdita.

Controllo post installazione

- Al termine dell'installazione eseguire il controllo finale secondo la seguente tabella.

Elementi da controllare	Possibile anomalia
L'unità è stata fissata correttamente?	L'unità potrebbe cadere, vibrare o essere rumorosa.
È stata eseguita la prova di perdita del refrigerante?	In caso contrario si può constatare una capacità di raffreddamento (riscaldamento) insufficiente.
L'isolamento termico è sufficiente?	In caso contrario si possono verificare fenomeni di condensa e gocciolamento.
L'acqua viene scaricata correttamente?	In caso contrario si possono verificare fenomeni di condensa e gocciolamento.
La tensione di alimentazione corrisponde alla tensione nominale riportata sulla targhetta del condizionatore?	In caso contrario si potrebbero verificare malfunzionamenti elettrici o danneggiamento delle parti.
Il cablaggio elettrico e le tubazioni sono stati installati saldamente e in modo corretto?	In caso contrario si potrebbero verificare malfunzionamenti elettrici o danneggiamento delle parti.
L'unità è stata collegata ad una messa a terra sicura?	In caso contrario potrebbero verificarsi dispersioni elettriche.
Il cavo di alimentazione è del tipo specificato?	In caso contrario si potrebbero verificare malfunzionamenti elettrici o danneggiamento delle parti.
L'ingresso e l'uscita dell'unità presentano eventuali ostruzioni?	Questo fenomeno potrebbe causare una capacità di raffreddamento (riscaldamento) insufficiente.
La polvere o altra sporcizia creata durante l'installazione è stata rimossa?	In caso contrario si potrebbero verificare malfunzionamenti elettrici o danneggiamento delle parti.
Le valvole del gas e del liquido del tubo di collegamento sono aperte completamente?	Questo fenomeno potrebbe causare una capacità di raffreddamento (riscaldamento) insufficiente.

Funzionamento di prova

1. Preparazione al test di prova.

- Fornire al cliente le informazioni sul condizionatore.

2. Metodo di esecuzione del test

- Collegare l'unità all'alimentazione, premere il pulsante "ON/OFF" del comando per metterla in funzione.
- Premere il tasto MODE per selezionare le modalità AUTO, COOL, DRY, FAN e HEAT per verificare se l'unità funziona correttamente.
- Se la temperatura dell'ambiente è inferiore a 16°C, il condizionatore non può funzionare in Raffreddamento.

Svasatura delle tubazioni

Nota:

Una errata svasatura della tubazione è la principale causa di perdita di refrigerante. Svasare la tubazione seguendo i seguenti passi:

A: Taglio della tubazione

- Confermare la lunghezza della tubazione in base alla distanza tra l'unità interna e l'unità esterna.
- Tagliare il tubo richiesto con la tagliatubi.

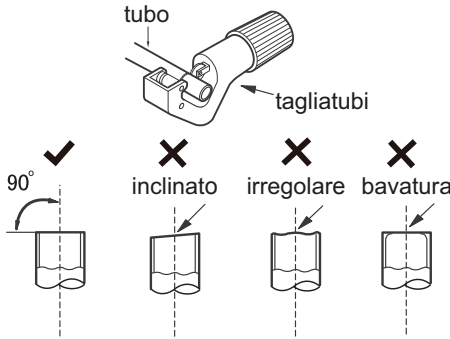

B: Rimozione della bavatura

- Togliere le bavature con la limatrice evitando che la sbavatura entri nella tubazione.

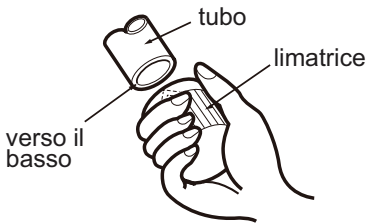

C: Isolare adeguatamente la tubazione

D: Inserimento del dado

- Rimuovere i dadi dalle tubazioni dell' unità interna e dai rubinetti dell'unità esterna ed inserirli nella tubazione come indicato in figura.



E: Svasatura (cartellatura) della tubazione

- Svasare la tubazione con la svasatrice

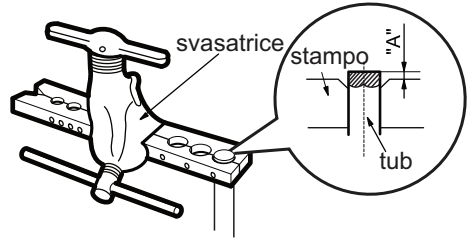

Note:

- Il valore di "A" varia a seconda del diametro della tubazione; si rimanda alla seguente tabella:

Diametro esterno (mm)	A(mm)	
	Max	Min
Φ6 - 6.35(1/4")	1.3	0.7
Φ9.52(3/8")	1.6	1.0
Φ12-12.7(1/2")	1.8	1.0
Φ15.8-16(5/8")	2.4	2.2

F: Ispezione

- Controllare la qualità della svasatura. Se c'è qualche difetto, ampliare ancora una volta la svasatura in base ai punti di cui sopra.

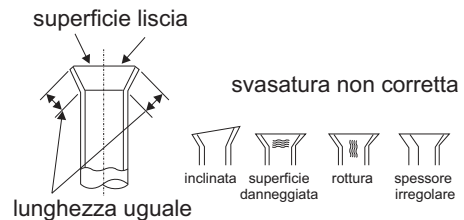

Δήλωση συμμόρφωσης CE

Ο Εισαγωγέας Γ.Ε.ΔΗΜΗΤΡΙΟΥ Α.Ε.Ε. δηλώνει πως αυτό το προϊόν πληροί τις γενικές απαιτήσεις των παρακάτω ευρωπαϊκών οδηγιών:

LVD: 2014/35/EU

EMC: 2014/30/EU

RoHS: (EU)2015/863

ERP: 2011/65/EU

RED: 2014/53/EU

WiFi: Μέγιστη Εκπεμπόμενη Ισχύς: 18dBm

Εύρος Συχνότητας Λειτουργίας: 2412MHz - 2472MHz

Ως εκ τούτου, το προϊόν έχει σήμανση με το σύμβολο **CE** και η **Δήλωση Συμμόρφωσης** έχει χορηγηθεί στον κατασκευαστή και είναι στη διάθεση των αρμοδίων αρχών εποπτείας της αγοράς.

Certificate of compliance CE

TOYOTOMI CO., LTD declares that this product complies with the general requirements pursuant to the following European Directives:

LVD: 2014/35/EU

EMC: 2014/30/EU

RoHS: (EU)2015/863

ERP: 2011/65/EU

RED: 2014/53/EU

WiFi: Wireless maximum transmit power: 18dBm

Wireless frequency range: 2412MHz - 2472MHz

Therefore the product has been marked with the **CE** symbol and the **Declaration of Conformity** has been issued and is available to the competent authorities regulating the market.

Certificato di conformità CE

TOYOTOMI ITALIA S.R.L. dichiara che questo prodotto è conforme ai requisiti generali secondo le seguenti Direttive Europee:

LVD: 2014/35/EU

EMC: 2014/30/EU

RoHS: (EU)2015/863

ERP: 2011/65/EU

RED: 2014/53/EU

WiFi: Potenza di trasmissione massima: 18dBm

Gamma di frequenza: 2412MHz - 2472MHz

Pertanto il prodotto è stato contrassegnato con il simbolo **CE** ed è stata rilasciata la **Dichiarazione di Conformità** che è a disposizione delle autorità competenti che regolano il mercato.

Απαγορεύεται η ανατύπωση ή αναπαραγωγή ολόκληρου ή μέρους αυτού του εγχειριδίου με οποιοδήποτε τρόπο, χωρίς την έγγραφη άδεια της Γ.Ε.ΔΗΜΗΤΡΙΟΥ Α.Ε.Ε.

It is prohibited to reprint or reproduction of all or part of this manual in any manner without written permission of TOYOTOMI CO., LTD

È vietato ristampare o riprodurre tutto o parte di questo manuale in qualsiasi modo senza il permesso scritto di TOYOTOMI ITALIA S.R.L.

Quedan prohibidas la reimpresión y reproducción de este manual o partes del mismo sin permiso previo por escrito de TOYOTOMI EUROPE SALES SPAIN S.A.

ΕΠΙΣΗΜΗ ΑΝΤΙΠΡΟΣΩΠΕΙΑ ΕΛΛΑΔΑΣ

Γ.Ε.ΔΗΜΗΤΡΙΟΥ Α.Ε.Ε.

ΛΕΩΦ. ΚΗΦΙΣΟΥ 6, ΑΙΓΑΛΕΩ, ΑΘΗΝΑ

Τηλ.: +30 210 5386400

Fax: +30 210 5913664

<http://www.toyotomi.gr>

SERVICE / ΑΝΤΑΛΛΑΚΤΙΚΑ

Γ.Ε.ΔΗΜΗΤΡΙΟΥ Α.Ε.Ε.

ΛΕΩΦ. ΚΗΦΙΣΟΥ 6, ΑΙΓΑΛΕΩ, ΑΘΗΝΑ

Τηλ.: +30 210 5386490

Fax: +30 210 5313349

OFFICIAL REPRESENTATIVE ITALY

TOYOTOMI ITALIA S.R.L.

VIA T. EDISON, 11

20875 BURAGO DI MOLGORA (MB)

Tel: +39 039 6080392

Fax: +39 039 6080316

<http://www.toyotomi.it>

OFFICIAL REPRESENTATIVE NETHERLANDS

TOYOTOMI EUROPE SALES B.V.

HUYGENSWEG 10, 5466 AN VEGHEL

Tel: +31 (0)413 82 02 95

Fax: +31 (0)413 74 50 38

<http://www.toyotomi.eu>

REPRESENTANTE OFICIAL ESPANA

TOYOTOMI EUROPE SALES SPAIN S.A.

CALLE TRIGO, 9 BAJO 2, 28914 LEGANÉS (MADRID)

Tel: +34 91 6895583

Fax: +34 91 6895584

<http://www.toyotomi.es>

Το προϊόν κατασκευάζεται στην Κίνα

This product is made in China

Questo prodotto è fabbricato in Cina

Este producto ha sido fabricado en China

